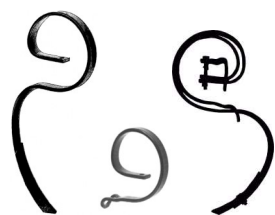

ΕΛΑΤΗΡΙΑ FLEX-PALL  
ΓΙΑ ΚΑΛΙΕΡΓΗΤΕΣ ΣΚΑΛΙΣΤΗΡΙΑ

ΚΩΔΙΚΟΙ	ΠΕΡΙΓΡΑΦΗ	ΔΙΑΣΤΑΣΕΙΣ mmXmm	ΥΨΟΣ ΑΠΟ ΤΟ ΕΔΑΦΟΣ mm	ΤΙΜΗ	
BI-001	Ελατήριο Μονό χωρίς Νύχι	32X10	390	9.50	
BI-001EZ	Ελατήριο Μονό Eurozappa	32X10	390	8.80	
BI-005	Ελατήριο Μονό χωρίς Νύχι	32X12	390	10.70	
BI-056	Ενίσχυση Ελατηρίου με Θηλειά Για Κοιλοδοκό & Λάμα	32X10		9.50	
FI-020	Νυχι Στενό Διπλής Κοπής Ιταλίας	40x5x190		1.65	
KI-020	Νυχι Στενό Διπλής Κοπής Κίνας	40x5x190		1.20	
BI-VN408	Νυχι Στενό Διπλής Κοπής Ιταλίας	40x8x220		3.35	
FI-550027	Χελιδόνι Ιταλικό Eurozappa	105x4		2.80	
SH-006	Χελιδόνι Ελληνικό	105x4		1.95	
FI-550028	Χελιδόνι Ιταλικό Eurozappa	150x4		3.90	
BI-007	Χελιδόνι Ιταλικό Bianchi	150x4		5.00	
SH-007	Χελιδόνι Ελληνικό	150x4		2.65	
FI-550139	Χελιδόνι Ιταλικό Gaspardo	150x4		6.00	
FI-550017	Χελιδόνι Ιταλικό Eurozappa	175x4		4.65	
BI-008	Χελιδόνι Ιταλικό Bianchi	175x4		5.70	
SH-008	Χελιδόνι Ελληνικό	175x4		3.30	
FI-550151	Χελιδόνι Ιταλικό	200x4		4.50	
BI-009	Χελιδόνι Ιταλικό Bianchi	200x4		6.30	
BI-010	Χελιδόνι Ιταλικό Bianchi	250x4		6.80	
SH-009	Χελιδόνι Ελληνικό	220x4		3.85	
SH-010	Χελιδόνι Ελληνικό	250x4		4.50	
BD-10038	Βίδα για Νύχια 4,6 +παξ	10X38		0,17	
BD-10038HG	Βίδα για Νύχια Γαλβανιζέ + παξ	10X38		0,215	
BD-1003888	Βίδα Σκληρότητα 8,8 + παξ	10X38		0,22	
ΚΩΔΙΚΟΙ	ΠΕΡΙΓΡΑΦΗ		Ελατήριο	ΠΛΑΙΣΙΟ	
AF827/BI-041	Σύνδεσμος Λάμας Μονού Ελατηρίου	50x8	32x10-12	50x15	2.00
AF862/BI-043	Σύνδεσμος Κοιλοδοκού Μονού Ελατ,	50x8	32x10-12	50x50	2.25
AF832/BI-044	Σύνδεσμος Λάμας Διπλού Ελατ	50x8	32x10-12	50x15	2.25
AF872/BI-046	Σύνδεσμος Κοιλοδοκού Διπλού Ελα	50x8	32x10-12	50x50	2.60
BI-049	Σύνδεσμος Κοιλοδοκού Διπλού Ελατ.	50x8	32x10-12	40x40	2.20
BD-1205088HG	Βίδα συνδέσμου Λάμας Μονού			12x50	0,45
BD-1206088HG	Βίδα συνδέσμου Λάμας διπλού			12x60	0,46
BD-1209088HG	Βίδα συνδέσμου Κοιλοδοκού-			12x90	0.72

ΕΛΑΤΗΡΙΑ ΤΕΤΡΑΓΩΝΑ  
ΔΙΠΛΗΣ ΣΠΕΙΡΑΣ

ΚΩΔΙΚ	ΠΕΡΙΓΡΑΦΗ	ΔΙΑΣΤΑΣΕΙΣ mmXmm	ΥΨΟΣ ΑΠΟ ΤΟ ΕΔΑΦΟΣ mm	ΤΙΜΗ
BI-101	Ελατήριο <b>20x20</b> Χωρίς Νύχι Δεξί -Αριστερό	20x20	400	<b>24.00</b>
BI-103	Ελατήριο <b>25x25</b> Χωρίς Νύχι Δεξί -Αριστερό	25x25	455	<b>37.00</b>
BI-107	Ελατήριο <b>30x30</b> Bianchi	30x30	535	<b>47.50</b>
BI-109	Ελατήριο <b>30x30 Ψηλό</b> Χωρίς Νύχι Δεξί -Αριστερό	30x30	635	<b>64.00</b>
BI-111	Ελατήριο <b>35x35</b> Χωρίς Νύχι Δεξί -Αριστερό	35x35	635	<b>93.00</b>

## ΝΥΧΙΑ, ΝΥΧΙΑ &amp; ΒΙΔΕΣ ΓΙΑ ΕΛΑΤΗΡΙΑ ΔΙΠΛΗΣ ΣΠΕΙΡΑΣ



ΚΩΔΙΚΟΣ	ΠΕΡΙΓΡΑΦΗ	MmXmm	ΤΡΥΠΑ	ΔΙΑΚΕΝΤΡΟ	ΤΙΜΗ
KI-005	Νύχι 20x20 κίνας	45x7x235	10	45	<b>2.45</b>
FI-550016	Νύχι 20x20 Ιταλικό (ex FI-025)	45x7x235	10	45	<b>3.50</b>
SH-005	Νύχι 20x20 ελληνικό	50x6x230	10	45	<b>2.70</b>
SH-25-00-027	Νύχι 20x20 flex 2 τρύπες (ex 1278)	40x5x230	10	45	<b>2.50</b>
FI-550311	Χελιδόνη 20x20 (ex FI-190)		10	45	<b>7.50</b>
KI-030	Νύχι Κίνας Ελατηρ. 25x25	40x16x280	12	45/50	<b>4.60</b>
KI-035	Νύχι China Ελατήρ 30x30	55x14x <b>285</b>	12	45/50	<b>5.20</b>
BI-305103	Νύχι Ιταλικό Ελατήρ 35x35	55x15x360		75	<b>14.00</b>
Sh-59-00-024	Νύχι για σταβάρι Τουρκίας (ex BP-032)	65x12x330		60	<b>9.00</b>
SH-25-00-037	Νύχι Κύπρου 70x8x280	70x8	12	45-60	<b>5.70</b>

## ΝΥΧΙΑ &amp; ΒΙΔΕΣ ΓΙΑ ΕΛΑΤΗΡΙΑ- ΣΤΑΒΑΡΙΑ



ΚΩΔΙΚ	ΠΕΡΙΓΡΑΦΗ	ΔΙΑΣΤΑΣΕΙΣ ΜmΧmm	ΤΡΥΠΑ Μm	ΔΙΑΚΕΝΤΡΟ Μm	ΤΙΜΗ
SH-030	Καρδιά Ripper Ελληνικό Tiger	130x10	12	45/50	<b>7.80</b>
SH-032	Καρδιά Ripper Ελληνικό RVS	130x10	12	45/50	
SH-034	Χελιδόνι Ripper Ελληνικό Tiger	185x10	12	45/50	<b>9.80</b>
SH-035	Χελιδόνι Ripper Ελληνικό RVS	185x10	12	45/50	
SH-050	Καρδιά Τύπου Γιαννίκη	185X10	ΓΙΑΝΝΙΚ 12	ΙΑΝΝΙΚ 65	<b>10.50</b>
SH-050A	Καρδιά Τύπου Χαλικδικής Ripper	195X10	12	45-50	<b>10.50</b>
SH-036	Χελιδόνι χωρίς αυτιά	185X10 x230mm	12	45-50	<b>9.00</b>
SH-057	Χελιδόνι ΕΒΑΚ 57-00-004	170x10	12	45-50	<b>9.00</b>
BD-10040K	Βίδα DIN608 20X20 + παξ 4.6	10x40	10		<b>0.16</b>
BD-12050K	Βίδα DIN608 25x25 + παξ 4.6	12x50	12		<b>0.28</b>
BD-12060K	Βίδα DIN608 30x30 + παξ 4.6	12x60	12		<b>0.31</b>
BD-12060K88	Βίδα DIN608 30x30 + παξ 8.8	12x60	12		<b>0.36</b>
BD-12070K88	Βίδα DIN608 35x35 + παξ 8.8	12x70	12		<b>0.42</b>
BD-12080K88	Βίδα DIN608 + παξ 8.8	12x80	12		<b>0.53</b>
BD-12090K88	Βίδα DIN608 + παξ 8.8	12x90	12		<b>0.58</b>
BD-12100K88	Βίδα DIN608 + παξ 8.8	12x100	12		<b>0.64</b>

## ΣΥΝΔΕΣΜΟΙ ΓΙΑ ΕΛΑΤΗΡΙΑ ΔΙΠΛΗΣ ΣΠΕΙΡΑΣ

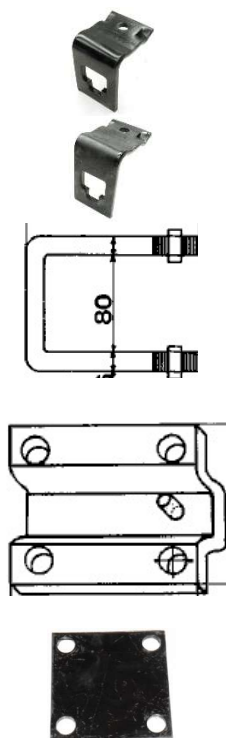







ΚΩΔΙΚΟΣ	ΠΕΡΙΓΡΑΦΗ	ΕΛΑΤΗΡΙΟ	ΠΛΑΙΣΙΟ	ΤΙΜΗ
BI-305720	Σύνδεσμος, πιάστρα	20x20	50x50	<b>4.00</b>
BI-305721	Σύνδεσμος, πιάστρα	20x20	60x60	<b>4.00</b>
SZ-002	Ζυγί 12x275	20X20	50X50	<b>1.65</b>
SZ-024	Ζυγί 12x300	20X20	60X60	<b>1.90</b>
SZ-006	Ζυγί 18x380	25X25	80X80	<b>3.20</b>
SZ-011	Ζυγί M20x380	30X30	80X80	<b>3.10</b>
SZ-019	Ζυγί M20x430	30X30	100X100	<b>3.90</b>
SZ-003	Πλάκα συνδέσμου <b>με κανάλι</b> πάχος 12mm	20X20	50X50	<b>3.10</b>
SZ-004	Πλάκα επίπεδη 4 τρύπες πάχος 7mm	20X20	50X50	<b>2,20</b>
SZ-025	Πλάκα συνδέσμου <b>με κανάλι</b> πάχος 12mm	20X20	60X60	<b>3.25</b>
SZ-026	Πλάκα επίπεδη 4 τρύπες πάχος 7mm	20X20	60X60	<b>2,30</b>
SZ-007	Πλάκα συνδέσμου <b>με κανάλι</b> πάχος 12mm	25X25	80X80	<b>8.00</b>
SZ-008	Πλάκα επίπεδη 4 τρύπες πάχος 7mm	25X25	80X80	<b>3.80</b>
SZ-012	Πλάκα συνδέσμου <b>με κανάλι</b> πάχος 12mm	30x30	80x80	<b>9.00</b>
SZ-013	Πλάκα επίπεδη 4 τρύπες πάχος 7mm	30x30	80x80	<b>3.90</b>
SZ-021	Πλάκα επίπεδη 4 τρύπες πάχος 15mm	30x30	80x80	<b>4,80</b>
SZ-017	Πλάκα συνδέσμου <b>με κανάλι</b> πάχος 15mm	30x30	100x100	<b>11.00</b>
SZ-018	Πλάκα επίπεδη 4 τρύπες πάχος 7mm	30x30	100x100	<b>4.75</b>
SZ-022	Πλάκα επίπεδη 4 τρύπες πάχος 15mm	30x30	100x100	<b>6.50</b>
SZ-020	Πλάκα συνδέσμου <b>με κανάλι</b> πάχος 15mm	35X35	100x100	<b>8.30</b>

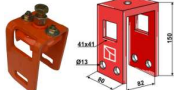

## ΕΛΑΤΗΡΙΑ ΣΒΑΡΝΑΣ GARY

	ΚΩΔΙΚΟΙ	ΠΕΡΙΓΡΑΦΗ	ΔΙΑΣΤ mmXmm	ΥΨΟΣ	ΠΛΑΙΣΙΟ MmXmm	ΤΙΜΗ
	BI-300920	Ελατήριο Gary (ex BI-063)	25X8	270	40X10	<b>5.65</b>
	BI-300851	Ελατήριο Gary + τρύπα νυχιού	25x8	270	40x10	<b>5.85</b>
	BI-300921	Ελατήριο Gary Μπροστινό	25X8	270	40x10	<b>5.80</b>
	BI-303301	συνδετήρας (ex BI-065)	40x6		40X10	<b>1.10</b>
	BI-300611	Ελατήριο	60x12			<b>31.50</b>
	EL-4-135	Ελατήριο 4x29x135 σπείρες 29	L=135	D=29		<b>4.00</b>
	EL-4-175	Ελατήριο Φ4 34 σπείρες	L=175	D=29		<b>4.00</b>
	EL-8-55-350	Ελατήριο Φ8 33 σπείρες	L=340	D=52		<b>13.00</b>
	BI-300501	Ελατήριο 32x10 ίσιο (ex BI-501)	32x10	300	50X15	<b>8.00</b>
	BI-302013	Νύχι Στενό Ιταλ.ίσιο (ex FI-023)	40x5x135			<b>1.40</b>
	BI-302034	Νύχι Στενό Ιταλ.ίσιο	25x5x145	135	8mm τρύπα	<b>2,10</b>
	BD08033K88	Βίδα 8x33 σαμαρωτό κεφάλι				<b>0.55</b>
	BI-300561	Ελατήριο 32x12 ίσιο	32x12	385	50x50	<b>10.50</b>
	BI-302014	Νύχι Στενό Ιταλίας ίσιο	40x6x210			<b>2.15</b>
	BI-300521	Ελατήριο	45x12			<b>20.60</b>
	BI-302902	Ελατήριο σβάρνας Kongskilde	Φ10mm			<b>6.00</b>
	BI-302905	Ζυγί ελατηρίου σβάρνας Η/Γ		50x50		<b>2.20</b>
	BI-302904	Ζυγί ελατηρίου σβάρνας Η/Γ		40x40		<b>1.95</b>
	BI-302905 <sup>Α</sup>	Ροδέλα ζυγγιού				<b>0,35</b>

## ΕΛΑΤΗΡΙΑ ΡΟΔΙΑΣ

	ΚΩΔΙΚΟΙ	ΠΕΡΙΓΡΑΦΗ	ΔΙΑΣΤ mmXmm	ΥΨΟΣ	ΤΙΜΗ
	BI-300941 BI-300945 BI-302011 BD-10038	Ελατ. <b>Ροδιάς</b> χωρίς Νύχι (ex BI-071) Ενίσχυση Ελατηρίου (ex BI-072) Νύχι Στενό Ιταλ. κυρτό (ex BI-066) Βίδα για Νύχι	32x10 32x10 40x5x135 10X38	570	<b>15.00</b> <b>7.45</b> <b>1.35</b> <b>0,13</b>
	BI-301051 BI-301055 FI-020	Ελατ Ροδιάς χωρίς Νύχι (ex BI-081) Ενίσχυση Ελατηρίου (ex BI-083) Νύχι Στενό Διπλής Κοπής Ιταλ	40X10 40X10 40X5X190	770	<b>19.00</b> <b>11.00</b> <b>1.65</b>
	AZ-3626010 IN-10-8080	Σύνδεσμος ελατηρ ροδιάς 32x10 & 40x10 για 80x80 Σύνδεσμος ροδιάς 40x10 για 80x80			<b>77.00</b> <b>45.00</b>
	BI-301311 FI-020	Ελατ Ροδιάς Στενό Διπλής Κοπής Ιταλ	32X12 40X5X190	695	<b>19.30</b> <b>1.65</b>
	BI-301315	Ενίσχυση Ελατηρίου	32x12		<b>10.00</b>
	BI-304982 BI-304983	Ελατήριο Ροδιάς (ex BI-096) Ελατήριο Ροδιάς (ex BI-097)	25X25 30x30	700 700	<b>27.00</b> <b>34.00</b>
	BI-301102	Ελατ. ροδιάς Pottinger 32x10+ νύχι	32x10	610	<b>32.00</b>
	BI-302017	Νύχι ροδιάς Pottinger	32x8		<b>4.00</b>
	BD-3835F	βίδα 3/8x35	32x8		<b>4.00</b>

## ΑΝΕΜΕΣ ΚΑΛΛΙΕΡΓΗΤΟΥ



Κωδικός	Περιγραφή	Μήκος	Τιμή
DI-407	Ανέμη + κεντρ άξονα D=290mm	0,90	100.00
DI-409	Ανέμη + κεντρ άξονα D=290mm	0,95	100.00
DI-411	Ανέμη + κεντρ άξονα D=290mm	1,00	103.00
DI-413	Ανέμη + κεντρ άξονα D=290mm	1,05	106.00
DI-415	Ανέμη + κεντρ άξονα D=290mm	1,10	108.00
DI-417	Ανέμη + κεντρ άξονα D=290mm	1,15	102.00
DI-419	Ανέμη + κεντρ άξονα D=290mm	1,20	130.00
DI-421	Ανέμη + κεντρ άξονα D=290mm	1,25	133.00
DI-423	Ανέμη + κεντρ άξονα D=290mm	1,30	134.00
DI-425	Ανέμη + κεντρ άξονα D=290mm	1,35	137.00
DI-427	Ανέμη + κεντρ άξονα D=290mm	1,40	140.00
DI-418	Ανέμη + κεντρ άξονα D=290mm	1.45	95,00
DI-426	Ανέμη + κεντρ άξονα D=290mm	1.50	95,00
DI-430	Λάμα Οδοντωτή 35x6x1200 mm	1,20	7.50
DI-451	Βάση Ανέμης Πλαινή Μονή	23 cm	12.30
DI-452	Βάση Ανέμης Μεσαία Διπλή	23 cm	19.30
EL-7-40-100	Ελατήριο πίεσεως τροχισμένο 7x40x100		4.50
DI-445-33	Δαχτυλίδι κύλισης 45x33x50		1.70
DI-440-26	Δαχτυλ. Κύλ. 40x26x40 πατούρα		2,50
DI-4415-28	Δαχτυλ. κύλισης 41,5x28x40 παπαδόπουλος		2,50
DI-443-325	Δαχτυλίδι κύλισης 43x32.5x40		2,50
DI-440-30	Δαχτυλίδι κύλισης 40x30x50		2,50
DI-445-30	Δαχτυλίδι κύλισης 45x30x40 (Pegasos)		2,50
DI-445-325	Δαχτυλίδι κύλισης 45x32.5x50		2,50
DI-443-25	Δαχτυλίδι κύλισης 43x25x40		2,50
DI-442-25	Δαχτυλίδι κύλισης 42x25x40		2,50

## ΕΛΑΤΗΡΙΑ CHISEL ΝΥΧΙΑ, ΣΥΝΔΕΣΜΟΙ ΓΙΑ ΕΛΑΤΗΡΙΑ CHISEL



ΚΩΔΙΚΟΙ	ΠΕΡΙΓΡΑΦΗ	ΔΙΑΣΤΑΣΕΙΣ mmXmm+mm	ΥΨΟΣ ΑΠΟ ΤΟ ΕΔΑΦΟΣ mm	ΤΙΜΗ
BI-304061	Ελατήριο Διπλό (ex BI-205)	55x25+20	605	90.00
BI-304081	Ελατήριο Διπλό (ex BI-209)	55x25+25	610	100.00
BI-30406102	Σφικτήρας Διπλού Ελατηρίου	30x10		6.00
BI-304031	Ελατήριο Μονό (ex BI-206)	55x25	580	64.00
BI-304041	Ελατήριο Μονό Junior (ex BI-141)	45x20	355	42.00
FI-800068	Νύχι Chisel Ιταλίας	55x15x <b>360</b>	45/60	12.00
FI-046	Νύχι Chisel Ιταλίας	55x15x400	45-75	13.00
BP-550275	Νύχι Καρδιά Ιταλικό (BP-013)	180x17x285	45-75	17,50
BP-550276	Χελιδόνι CLC300 Kverneland KW90190/Kockerling 506013/ 78801569	310x16x225		31.00
BP-800058	Νύχι Διπλής Καρδιάς Ιταλικό (ex BP-019)	130	45/60	15.50
SZ-035	Πλάκα Chisel 5 τρύπες	100x100		6.80
BD-1622088HG	Βίδα 16X220 HG	100x100		3.00
SZ-045	Πλάκα Chisel 5 τρύπες	80x80		6.20
BD-1620088HG	Βίδα 16X200 HG	80x80		2.10

## ΕΛΑΤΗΡΙΑ BALLESTRA

## ΙΤΑΛΙΑΣ

ΚΩΔΙΚΟΙ	ΠΕΡΙΓΡΑΦΗ	ΔΙΑΣΤΑΣΕΙΣ mmXmm	ΥΨΟΣ mm	ΤΙΜΗ
FI-003	Ελατ. 1 <sup>1/2</sup> Φύλλα ΒΚΜ Σπαρτικής	40x7		
FI-010	Ελατ. 2 <sup>1/2</sup> Φύλλα Ε.Τ.+Νύχι	40x7	520	34.00
FI-013	Ελατ. 2 <sup>1/2</sup> Φύλλα Β.Τ.+Νύχι	45x7	520	36.00
FI-015	Ελατ. 3 <sup>1/2</sup> Φύλλα +Νύχι Βίδα 16mm	45x7	535	41.50
KI-005	Νύχι Διπλής Κοπής Κίνας	45x7x235		2.45
FI-550016	Νύχι Διπλής Κοπής Ιταλίας	45x7x235		3.65



## ΕΛΑΤΗΡΙΑ KRUPP

## ΓΕΡΜΑΝΙΑΣ

ΚΩΔΙΚΟΙ	ΠΕΡΙΓΡΑΦΗ	ΔΙΑΣΤΑΣ. mmXmm	ΤΙΜΗ
KP-001	Ελατήριο Marathon Χωρίς Νύχι	30x12	31.50
KP-34401001	Λάμα Φαρδιά Goliath 212x349 17548000/34401001 (ex KP-007)	150x16	165.00
KP-011	Σύνδεσμος Κοιλοδοκού 100x100	200x12	33.50
KP-34401003	Σταβάρι Γολιάθ (35794421)	50x24	150.00
KP-34401004	Ζυγί M12 (ex KP-190617)		20.00



## ΕΛΑΤΗΡΙΑ (Τύπου Καναδέζας) Bianchi

Κωδ	Περιγραφή	Διαστάσ	Υψος	ΤΙΜΗ
BI-300801	Ελατήριο χωρίς νύχι	45x12	550	18.90
BI-310831	Ελατήριο 2 τρύπες νύχι	45x12	550	20.00
BI-300821	Ενίσχυση Ελατηρίου	45x10		15.00
BI-302019	Νύχι Διπλής Κοπής 1 τρύπα	60x6x260		6.50
BI-302042	Νύχι 2 τρύπες ΚΚ 45mm	60x6x260		6.30
BD-635604513	Βίδα για Νύχι	10x45		0.35
BI-303601	Σύνδεσμος Μονού Ελατηρίου		50x50	3.90
BI-303501	Σύνδεσμος Μονού Ελατηρίου		60x60	4.00
BI-303603	Σύνδεσμος Διπλού Ελατηρίου		50x50	3.40
BI-303503	Σύνδεσμος Διπλού Ελατηρίου	70x10	60x60	3.60



## ΕΛΑΤΗΡΙΑ Bianchi

Κωδ	Περιγραφή	Διαστάσ	Υψος	ΤΙΜΗ
BI-300721	Ελατήριο χωρίς νύχι	60x12	550	38.50
BI-302043	Νύχι Διπλής Κοπής 2 τρύπες	60x6x260	28kk	6.20
BI-303935	Σύνδεσμος μονού ελατηρίου	60x60		7.70



**bpr** Battista Porteri  
ITALY

## ΣΤΑΒΑΡΙΑ RIPPER



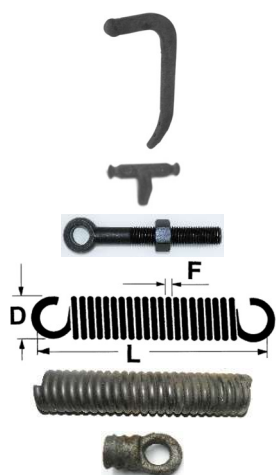



ΚΩΔΙΚΟΙ	ΠΕΡΙΓΡΑΦΗ	ΔΙΑΣΤΑΣΕΙΣ mmXmmXmm	ΥΨΟΣ ΑΠΟ ΤΟ ΕΔΑΦΟΣ mm	ΤΙΜΗ	
BP-451	Σταβάρι <b>SUPER</b> Υπερβαρέου /9,5 Kgr	570X28X300	570	62.00	
BP-450	Σταβάρι <b>NORMALE</b> Ελαφρού 6,7 Kgr	500X20X290	500	48.00	
BP-007	Υποδοχέας Ελατηρίων			6.00	
BD-25-00-025	Βίδα ρέγουλα 5/8' ελατηρίων			3,20	
SO-010	Ελατήριο+ Γάντζοι 27 σπείρες (ex so-003)	Φ10	D50	L365	8.70
SO-011A	Ελατήριο+ Γάντζοι 27 σπείρες(ex SO-004)	Φ11		L365	10.50
SO-012	Ελατήριο+Γάντζοι 27 σπείρες (ex So-007)	Φ12		L365	12.70
SO-011	Ελατήριο χωρίς γάντζους D=62mm σπείρες 25 L=315MM	Φ12	D55	L290	9.00
SO-011-01	Βίδα κρίκος για ελατήριο Φ12	Φ12			5,80



## ΝΥΧΙΑ ΓΙΑ ΣΤΑΒΑΡΙΑ RIPUNTATORE

	BP-113002	Νύχι 70x18 mm 66mm L=430mm 3 τρύπες υπεδαφοκαλλιεργτή	16.50
	BP-113030	Νύχι 70x18 mm 66mm L=430mm χωρίς τρύπες	16.00
	BP-113030P	Νύχι Διπλής Κοπής ταχείας Παπαδόπουλου 30mm	25.00
	BP-113030P35	Νύχι Διπλής Κοπής ταχείας Παπαδόπουλου 35mm	28.00
	BP-113030ZAM	Νύχι Διπλής Κοπής ταχείας Ζαμίδα	28,00
	BP-113030ALP	Νύχι ταχείας Alpego cracker 70x20x480mm για σταβάρι 35mm	47.00

## Ανταλλακτικά Υπεδαφοκαλλιεργητή Horsch

	Κωδικός	Περιγραφή	Διαστάσεις	Τιμή
	HR-34060850	Νύχι 80x12 00310915	200	14.50
	HR-34060850H	Νύχι 80x12 hard faced	200	25,70
	HR-34060858	Φτεράκι Δεξί 80x8x410 (00311351)	420	13.40
	HR-34060859	Φτεράκι αριστερό 80x8x410 (00311352)	420	13.40
	HR-80022	Φτεράκι Δεξί 80x8x270 Frank		20.00
	HR-80023	Φτεράκι αριστερό 80x8x270 Frank		20.00
	HR-34060856	Μαχαίρι δεξί 100x10 ΚΚ=60mm L=195mm	195	15.20
	HR-34060857	Μαχαίρι αριστ. 100x10 ΚΚ=60mm =195mm	195	15.20
	HR-34060854	Μαχαίρι δεξί 100x10 ΚΚ=60mm L=115mm	115	15.30
	HR-34060855	Μαχαίρι αριστ. 100x10 ΚΚ=60mm =115mm	115	15.30
	HR-34060900	Σταβάρι Horsch Height 73cm (τομή 60x25mm) (Επάνω Διάκεντρο 130mm) τρύπα 14mm/ Κάτω διάκεντρο 60mm στο μαχαίρι 55mm στο νύχι και στο φτερό		94.00
	BD-12035K109	Βίδα 12x35 DIN608 10.9		0.63
	BD-12040K129	Βίδα 12x40 DIN608 12.9 548100V		0.73
	BD-12050K129	Βίδα 12x50 DIN608 12.9 548250V		0.80
	BD-12060K129	Βίδα 12x60 DIN608 12.9 548250V		1.05
	BD-12070K129	Βίδα 12x70 DIN608 12.9 548300V		1.10
	BD-12080K129	Βίδα 12x80 DIN608 12.9 548305V		1.15
	BD-12085K129	Βίδα 12x85 DIN608 12.9 548307V		1.15
	BD-12090K129	Βίδα 12x90 DIN608 12.9 548310V		1.75
	BD-12120K129	Βίδα 12x120 DIN608 12.9 548320V		5.40
	BD-14050K109	Βίδα 14x50 DIN608 10.9 549500V		1.30
	BD-14090K129	Βίδα 14x90 DIN608 12.9		3.50
	BD-636003012	Βίδα 12x30 κασσιού 10,9		0,90
	BD-501002V	Βίδα 12x35 κασσιού 8.8		0,96
	BD-3011805M	Βίδα 12x35 κασσιού 10.9		0,96
	BD-548315V	Βίδα 12x100 κασσιού 10.9		1.50

	Υπεδαφοκαλλιεργητή Smaragd, Topas Mandam				
		LE-3374392S	Νύχι 120x12 hard faced (3374388)	235	32.50
		LE-3374392G	Νύχι 120x12 hard faced Frank		40.00
		LE-3374418	Μαχαίρι δεξί 130x10 70mm cc	342	12.50
		LE-3374419	Μαχαίρι Αριστ. 130x10 70mm cc	342	12.50
		LE-3374420	Μαχαίρι δεξί Frank		19.00
		LE-3374421	Μαχαίρι Αριστ. Frank		19.00
		LE-3374395	Φτεράκι κεντρικό 100x8	300	9.70
		LE-3374398	Φτεράκι δεξί Samragd		17.40





	LE-3374399	Φτεράκι αριστερό Smaragd		17.40
		LE-4679105	Βάση 155x8 (45KK + 90KK) (φτεράκι κκ 75mm) Smaragd	180

	<b>Ανταλλακτικά Υπεδαφοκαλλιεργητή Lemken Karat</b>			
		LE-3374441	Νύχι 80x15 hard faced IQ	31.00
		LE-3374443	Νύχι 120x12 hard faced Karat L=285mm	34.00
		LE-3374482	Φτεράκι Karat, 80x8	16.50
		LE-3374484	Φτεράκι Karat, 100x8	20.00
		LE-3374462	Μαχαίρι δεξί karat	29.00
		LE-3374463	Μαχαίρι αριστερό karat	29.00
	LE-3374356	Χελιδόνι καλλιεργητή 250x5 Kompaktor BS300	11.00	

<b>Ανταλλακτικά Υπεδαφοκαλλιεργητή Kockerling/Gaotma Ardo</b>			
	KR-800104	Νύχι kockerling/terremoto Gaspardo 80x14, 506065	11.30
	KR-506065G	Νύχι kockerling/terremoto Gaspardo 80x14 Frank Germany	19.00
	KR-504027	Χελιδόνι 180x6 cc 45mm hole 10mm	13.50
	KR-90011	Χελιδόνι 200x6 cc 45mm hole 10mm	14.50
<b>Ανταλλακτικά Υπεδαφοκαλλιεργητή Kuhn</b>			
	KU-H2212540	Νύχι υπεδαφοκαλλιεργητή Kuhn 80x12 Frank	29.00
	KU-H2212500	Μαχαίρι δεξί διάκεντρο 65mm πάχος 10mm	
	KU-H2212510	Μαχαίρι αριστερό διάκεντρο 65mm πάχος 10mm	
	KU-101-008268	Χελιδόνι υπεδαφοκαλλιεργητή 480x8 mm 45-75cc new version	86.00
<b>Ανταλλακτικά Υπεδαφοκαλλιεργητή Kongskilde</b>			
	KK-101003120	Νύχι 80x12 hard faced Kongskilde	46.00
<b>Ανταλλακτικά Υπεδαφοκαλλιεργητή Vaderstad</b>			
	VA-155028	Νύχι υπεδαφοκαλλιεργητή 80x15x280mm Frank	25.00
	Frank universal		

	HR-92771	Βάση υπεδαφοκαλλιεργητή Frank universal (frog)	26.00
<b>Ανταλλακτικά Υπεδαφοκαλλιεργητή Unia</b>			
	UN-211120002	Νύχι υπεδαφοκαλλιεργητή Unia 2 τρύπες 029322	18,50
	UN-1738050050	Μαχαίρι αριστερό unia διάκεντρο 70mm	
	UN-1738050040	Μαχαίρι δεξί unia διάκεντρο 70mm	
<b>Ανταλλακτικά Υπεδαφοκαλλιεργητή Pottinger</b>			
	PO-9762500151	Νύχι 80x12 Pottinger	16.70
	PO-97625000270	Νύχι 80x15 + πλακάκι καρβιδίου Pottinger	54.00
	PO-9762500201	Μαχαίρι δεξιό Pottinger W=170mm	21.50
	PO-9762500301	Μαχαίρι αριστερό Pottinger W=170mm	21.50
	PO-9781500300	Μαχαίρι δεξιό Pottinger	31.00
	PO-9781500200	Μαχαίρι αριστερό Pottinger	31.00
<b>Υπεδαφοκαλλιεργητής Καναδά</b>			
	PT-550241	Χελιδόνη Καναδά Kenton	10.80
<b>Υπεδαφοκαλλιεργητής Τουρκίας</b>			
	SH-25-00-032	Δεβετζόγλου 65x20x380mm 62-70mm διάκεντρο	18,80

**Δόντια Σβάρνας**

	Κωδικός	Περιγραφή	Τιμή
	SB-19772	Δόντι σβάρνας ίσιο 20x220 πάσο 16x1.5mm 2022041	10,00
	SB-19770	Δόντι σβάρνας ίσιο 20x195 πάσο 16x1.5mm	8.00
	SB-19766	Δόντι σβάρνας κυρτό 20x195 πάσο 16x1.5	8.00

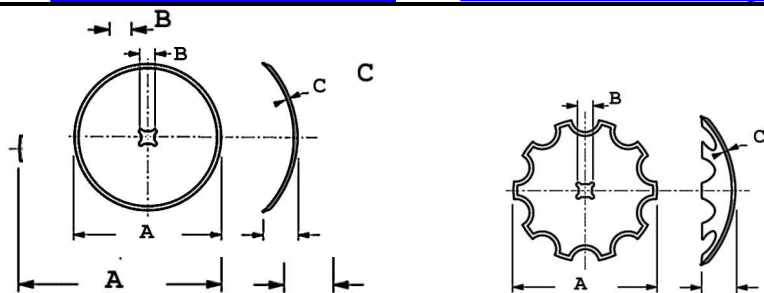
**ΔΙΣΚΟΙ Ίσιοι, Οδοντωτοί Νιαυχ Γαλλίας**

ΚΩΔΙΚΟΙ	ΠΕΡΙΓΡΑΦΗ	A		B τρύπα	C mm	Kgr	ΤΙΜΗ
		Inches	mm				
DI-033	Δισκοσβάρνας Ίσιος	20"	510	26	3.50		40.00
DI-0736	Δισκοσβάρνας Ίσιος	20"	510	31/35	3.50		39.00
DI-251030	Δισκοσβάρνας Ίσιος	20'	510x4	31	4mm		No stock
DI-256030	Δισκοσβάρνας Ίσιος	22'	560x4	31	4mm		60.00
DI-256036	Δισκοσβάρνας Ίσιος (ex DI-048)	22'	560	36	4mm	8,1	64.00
DI-256130	Δισκοσβάρνας Ίσιος	22'	560	31	5mm		55.00
DI-0715	Δισκοσβάρνας Ίσιος (ex DI-055)	24'	610	41	5mm		70.00
DI-261040	Δισκοσβάρνας Ίσιος 610x6mm	24'	610	41	6mm		84.00
DI-266040	Δισκοσβάρνας Ίσιος (ex DI-057)	26'	660	41	6mm		115.00
DI-271041	Δισκοσβάρνας Ίσιος (ex DI-059)	28'	710	41	7mm		154.00
DI-271042	Δισκοσβάρνας Ίσιος	28'	710	41	8mm		165.00
DI-052	Δισκοσβάρνας Οδοντωτός	22	560	31	4		60.00
DI-047	Δισκοσβάρνας Οδοντωτός	22'	560	36	4	7,00	60.00
DI-0714	Δισκοσβάρνας Οδοντωτός 610x5mm	24'	610	41	5		72.00
DI-161040	Δισκοσβάρνας Οδοντωτός 610x6mm	24'	610	41	6		84.00
DI-166040	Δισκοσβάρνας Οδοντωτός (ex DI-058)	26"	660	41	6		115.00
DI-171041	Δισκοσβάρνας Οδοντωτός (ex DI-060)	28'	710	41	7		160.00

**ΔΙΣΚΟΣ ΔΙΣΚΑΡΟΤΡΟΥ Forges de Niaux ΓΑΛΛΙΑΣ**

ΚΩΔΙΚΟΙ	ΠΕΡΙΓΡΑΦΗ	A		B τρύπα	C mm	Kgr	ΤΙΜΗ
		Inches	mm				
DI-004471	Δισκαρότρου Ίσιος (ex DI-051)	26'	660	4 τρύπες	6mm		108.00

**ΔΙΣΚΟΙ Ίσιοι, Οδοντωτοί Ινδίας**

ΚΩΔΙΚΟΙ	ΠΕΡΙΓΡΑΦΗ	A		B τρύπα	C mm	Kgr	ΤΙΜΗ
		Inches	mm				
DI-46-25IND	Δισκοσβάρνας Ίσιος Ινδίας (ex DI-041)	18"	460	25	3,50	4,80	14.00
DI-51-25IND	Δισκοσβάρνας Ίσιος Ινδίας	20'	510	25	3.50		17.00
DI-51-30IND	Δισκοσβάρνας Ίσιος Ινδίας	20'	510	31	3.50		17.00
DI-46-25T-IND	Δισκοσβάρνας Οδοντ Ινδίας (ex DI-042)	18"	460	25	3.50	4.50	14,00
DI-51-30T-IND	Δισκοσβάρνας Οδοντ Ινδίας	20'	510	31	3.50		17.00









**ΔΙΣΚΟΙ Ίσιοι Ofas Ιταλίας**



ΚΩΔΙΚΟΙ	ΠΕΡΙΓΡΑΦΗ	A		B mm	C	Kgr	ΤΙΜΗ
		Inches	mm				
DI-46-25	Δισκοσβάρνας Ίσιος	18'	460	25	3.2		32.00
DI-51-25	Δισκοσβάρνας Ίσιος	20'	510	25	3,5		39,00
DI-51-30	Δισκοσβάρνας Ίσιος	20	510	30	3,5		39,00





**ΕΞΑΡΤΗΜΑΤΑ ΣΥΡΟΜΕΝΗΣ ΔΙΣΚΟΣΒΑΡΝΑΣ**





ΚΩΔ	ΠΕΡΙΓΡΑΦΗ	D	ΤΙΜΗ
-----	-----------	---	------

	DI-275	Κουζιν.Σκέτο Χυτό ΖΟΡΜΠΑ Δεξιό	25	180	<b>42,00</b>
	DI-276	Κουζιν.Σκέτο Χυτό ΖΟΡΜΠΑ Αριστ.	25	180	<b>42,00</b>
	DI-267	Κουζιν.Σκέτο Χυτό ΒΚΜ ΚΚ 125mm	25	180	<b>63,00</b>
	DI-103	Καπάκι Κουζιν. χυτό αρσενικο κυρτό	25	180	<b>29,00</b>
	DI-104	Καπάκι Κουζιν. χυτό θηλυκο κοίλο	25	180	<b>29,00</b>
	DI-120	Φλάντζα Δίσκου <b>Φ100 Εσωτ.</b> Χυτή	25		<b>4,50</b>
	DI-124	Πιάτο σιδερ. εξωτερική 6mm D=205mm	25		<b>6.50</b>
	DI-121	Φλάντζα Δίσκου <b>Φ170 Εξωτ</b> Χυτή	25		<b>9,00</b>
	DI-127	Φλάντζα Δίσκου <b>Φ100 Εσωτ</b> Χυτή	30		<b>5,00</b>
	DI-125	Πιάτο σιδερ. Φ 170 εξωτερική 6mm D=205mm	30		<b>6.50</b>
	DI-128	Φλάντζα Δίσκου <b>Φ170 Εξωτ</b> Χυτή	30		<b>9,50</b>
	DI-35-205	Πιάτο σιδερένιο 8mm D=205mm	35		<b>10,00</b>
	DI-200	Κουζ.Σκέτο σιδ 25&30 x185 Φ100x147mm (25x146)		180	<b>23.00</b>
	DI-202	Καπάκι Κουζ. σιδερ. Δίσκων Αρσ	25	180	<b>48.00</b>
	DI-204	Καπάκι Κουζ. σιδερ. Δίσκων Θηλ	25	180	<b>48.00</b>
	DI-252	Καπάκι Κουζ. σιδερ. Δίσκων Αρσ	30	180	<b>48.00</b>
	DI-254	Καπάκι Κουζ. σιδερ. Δίσκων Θηλ	30	180	<b>48.00</b>
	DI-6210	Ρουλεμάν <b>6210</b>			<b>6.20</b>
	DI-211	Γλώσσα στήριξης κουζινέτου 100x130			<b>4.00</b>
	DI-210	Γλώσσα στήριξης κουζινέτου Φ100 τύπου Αρμάθα 3 τρύπες για κουζινέτο 30x185			<b>10,50</b>
	DI-213	Γλώσσα στήριξης κουζινέτου Φ110 τύπου Αρμάθα 3 τρύπες για κουζινέτο 35x200			<b>12,00</b>
	DI-180	Ξύστρα Δισκοσβάρνας 140x80x6			<b>2,30</b>

	DI-30-202	Καπάκι κουζινέτου Πολυχρονιάδη χυτοσιδηρό αρσενικό			<b>18.00</b>
	DI-30-204	Καπάκι κουζινέτου Πολυχρονιάδη χυτοσιδηρό θηλυκό			<b>18.0</b>
	DI-30-200	Κουζ.κομπλέ 30x200 χωρίς ρουλεμαν	30		<b>125.00</b>
	DI-30-220	Κουζ.κομπλέ 30x220 χωρίς ρουλεμαν	30		<b>125.00</b>
	DI-35-200A	Κουζ.κομπλέ 35x200 χωρ. ρουλεμαν L=175	35	200	<b>165.00</b>
	DI-35-220	Κουζ.κομπλέ 35x220 χωρίς ρουλεμαν	35	220	<b>165.00</b>
	DI-35-120	Φλάντζα εσωτερική σιδηρή + ασφάλεια Φ120	35x35		<b>44.00</b>
	DI-35-155	Φλάντζα εξωτερική σιδηρή Φ155	35x35		<b>44.00</b>
	DI-40-220/240	Κουζ.κομπλέ 40x220 χωρίς ρουλεμαν			<b>220.00</b>
	DI-40-240	Κουζ.κομπλέ 40x240 χωρίς ρουλεμαν			<b>220.00</b>
	DI-40-220M/F	Καπάκι κουζινέτου 40x220 αρσεν/θηλ	40		<b>70.00</b>
	DI-40-120	Φλάντζα εσωτερική σιδηρή + ασφάλεια Φ120	40		<b>32.00</b>
	DI-40-155	Φλάντζα εξωτερική σιδηρή Φ155	40		<b>32.00</b>
	DI-175	Γλώσσα κουζ. 40mm Πολύδισκου 130x150mm			<b>5.50</b>

	DI-26-185	Καρούλι σιδερένιο	25	185	<b>16.00</b>
	DI-26-200	Καρούλι σιδερένιο	25	200	<b>16.50</b>
	DI-31-185	Καρούλι σιδερένιο	30	185	<b>23.00</b>
	DI-31-200	Καρούλι σιδερένιο	30	200	<b>23.00</b>
	DI-31-220	Καρούλι σιδερένιο	30	220	<b>23.00</b>
	DI-36-200	Καρούλι σιδερένιο	35	200	<b>36.00</b>
	DI-41-240	Καρούλι σιδερένιο	40	240	<b>37.00</b>

	DI-214	Ροδέλα Καρουλ.117x6 mm Θηλ-Αρσ	25	116	<b>3,15</b>
	DI-216	Ροδέλα Καρουλ..117x6 mm Θηλ-Αρσ	30	116	<b>3,15</b>
	DI-264	Ροδέλα Καρουλ.162X8 mm θηλ Αρσ	30	160	<b>7,20</b>
	DI-281	Ροδέλα Καρουλ.162X8 mm θηλ Αρσ	35	160	<b>7,20</b>
	DI-285	Ροδέλα Καρουλ.162X8 mm θηλ Αρσ	40	160	<b>7,20</b>

	DI-25-02	Ροδέλα αξονα Δισκοσβάρνας	25		1,00
	DI-30-02	Ροδέλα άξονα Δισκοσβάρνας	30		1,00
	DI-OFR21-25	Ροδέλα αξονα Δισκοσβάρνας πάχος 8mm	25x25		2.90
	DI-OFR21	Ροδέλα άξονα Δισκοσβάρνας πάχος 8mm	30x30		2.90
	DI-155	Προσαρμογή κουζ. Σάμπρη 35x12			30.00
	ΕΛ-8-60-300	Ελατήρ.Μπουκ 8x60x300x41			17.00
	ΕΛ-8-60-370	Ελατήρ.Μπουκ 8x60x370x41			17.50
	ΕΛ-8-60-440	Ελατήρ.Μπουκ 8x60x440x41 Αγγελή			22,00
	DI-RF26638	Παξιμάδι συρόμενη δισκοσβάρνας Kverneland 39x4mm			12.70
	DI-25-124	Άξονας 25x25 <b>1,24m</b>	25		40.00
	DI-25-140	Άξονας 25x25 <b>1,40m</b>	25		40.00
	DI-25-160	Άξονας 25x25 <b>1,60m</b>	25		42.00
	DI-25-180	Άξονας 25x25 <b>1,80m</b>	25		46.00
	DI-30-160	Άξονας 30x30 <b>1,60 m</b>	30		62.00
	DI-30-180	Άξονας 30x30 <b>1,80 m</b>	30		65.00
	DI-35-200	Άξονας 35x35 <b>2.00 m</b>	35		85.00
	DI-40-200	Άξονας 40x40 <b>2.00 m</b>	40		140.00

## ΑΝΤΑΛΛΑΚΤΙΚΑ ΑΝΑΡΤΩΜΕΝΩΝ ΔΙΣΚΟΣΒΑΡΝΩΝ

ΚΩΔΙΚΟΙ	ΠΕΡΙΓΡΑΦΗ	ΤΙΜΗ
DI-7-98	Δίσκος Terradisc 510mm οδοπρωτός 98mm Ofas (maschio 65400221)	42.00
DI-8-3050	Δίσκος Terradisc 560x4.5 mm οδοντωτός 98mm Γαλλίας 00310915	50.00
DI-1165830	Κουζινέτο δίσκου 4 τρύπες M12x1.25 , 98mm PCD άξονας 22x1.5 28mm (εφαρμογή 26mm) D=116 GT1165830L, BAA-0004LR	43.00
DI-7-110	Δίσκος Pottinger Terradisc 510mm οδοπρωτός 110mm Ofas	38.50
DI-9755021400	Κουζινέτο δίσκου Pottinger D=145mm 4 τρύπες PCD 110mm άξονας 24mm (22mm στο φάλτσο)	230.00
DI-560-6-122	Δίσκος Terradisc 560x4 mm οδοντωτός 122mm 6 τρύπες Agromasz	57,00
DI-1861020010	Κουζινέτο χυτό χωρίς ρουλεμάν Πολωνικής δισκοσβάρνας	30,00
DI-560-5-98	Δίσκος Terradisc 560x4 mm οδοντωτός 98 mm 5 τρύπες Ofas	57,00
DI-BAA-0012	Κουζινέτο δίσκου <b>5 τρύπες M12x1.25 , 98mm PCD</b> άξονας 22x1.5 28mm (εφαρμογή 26mm) D=116	43.00

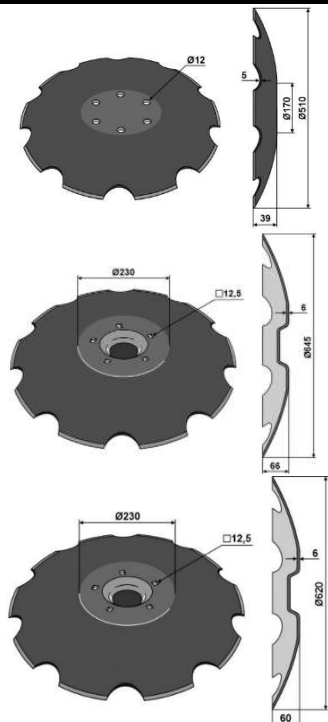

DI-R2320401	Δίσκος Vogel Noot 510mm 6 τρύπες 98mm	<b>64.00</b>
DI-34910031	Δίσκος Amazone 625x6 5 holes D=155 Ofas (34910029)	<b>112.00</b>
DI-3490467	Δίσκος Lemken Agromasz 620x6 5 holes 160mm	<b>90.00</b>
DI-55510014	Κουζινέτο δίσκου lemken Rubin Zirkon 10 (B) <b>5 τρύπες 160mm</b> άξονας 35mm δεξί σπείρωμα 30x1.5mm	<b>120.00</b>
DI-55510015	Κουζινέτο δίσκου lemken Rubin Zirkon 10 (B) <b>5 τρύπες 160mm</b> άξονας 35mm αριστερό σπείρωμα 30x1.5mm	<b>120.00</b>
DI-5554502	Κουζινέτο δίσκου lemken Rubin 9 LI (B) 5 τρύπες 160mm άξονας 35mm σπείρωμα 30x1.5mm	<b>140.00</b>
DI-3231329	Καπάκι κουζινέτου δισκοσβάρνας αρσενικό αριστερό σπείρωμα 75x1.5mm	<b>20,00</b>
DI-4550302	Άξονας κουζινέτου lemken Zirkon 30x1.5 right thread (4C4201)	<b>12.00</b>
DI-4550303	Άξονας κουζινέτου lemken Zirkon 30x1.5 left thread (4C4202)	<b>12.00</b>
DI-3051327	Ασφάλεια παξιμαδιού κουζινέτου Zirkon 10	<b>2.20</b>
DI-3030994	Περικόχλιο δεξιό πάσο 30x1.5 κουζινέτου Zirkon 10	<b>2.20</b>
DI-3030995	Περικόχλιο αριστερό πάσο 30x1.5 κουζινέτου Zirkon 10	<b>2.20</b>
DI-4128170	Σταβάρι δεξί Rubin 9	<b>63.00</b>
DI-4128171	Σταβάρι αριστερό Rubin 9	<b>63.00</b>
DI-466947	Δίσκος Vaderstad 450x5 οδοντωτός Frank	<b>53.00</b>
AC357052	Κουζινέτο Kverneland 5 τρύπες PCD 110mm 24x2mm 28mm NSK (RF30701X0) KVA135051530	<b>185.00</b>
BI-317061	Ελατήριο 100x16 terradisc δεξί	<b>125.00</b>
BI-317071	Ελατήριο 100x16 terradisc αριστερό	<b>125.00</b>



BI-313505	Σύνδεσμος 140x12 80x80 για έλασμα αναρτώμενης ΔΒ	<b>30,00</b>
DI-35-210	Ελαστικός τάκος 35x210 (1803200465)	<b>5.30</b>
DI-7-40-210	Ελαστικός τάκος Φ41x210mm 78200081M	<b>6.50</b>
DI-7-40-260	Ελαστικός τάκος Φ41x260mm	<b>8.50</b>
KVA13547100	Ελαστικός τάκος 44x220 Kverneland	<b>24.00</b>
AZ-78200081M	Ελαστικός τάκος 40x220 Amazone	<b>8.00</b>



### ΧΕΛΙΔΟΝΙΑ & ΠΤΕΡΥΓΙΑ ΣΚΑΛΙΣΤΗΡΙΩΝ

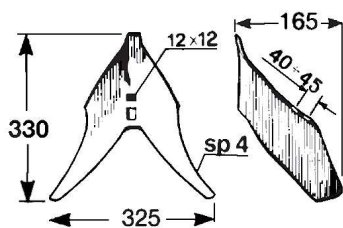
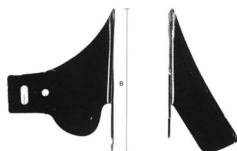
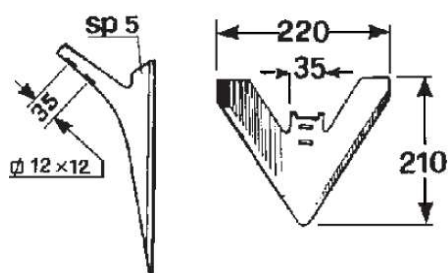





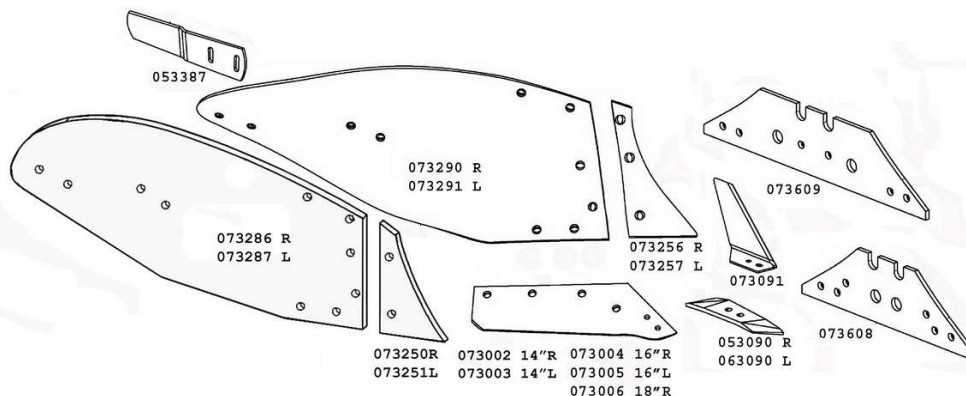















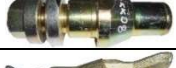





PT-022	Χελιδόνη Σκαλιστηριού (ex PT-017)	<b>220x5</b>	35	<b>14,50</b>
PT-030	Χελιδόνη Σκαλιστηριού (ex PT-021)	<b>300x5</b>	35	<b>15,90</b>
PT-035	Χελιδόνη Σκαλιστηριού (ex PT-022)	<b>350x5</b>	35	
PT-012	Πτερύγιο Σκαλιστηριού Βαρέως Τύπου Δεξί Αριστερό (ex PT-024)	<b>B125x5</b>	50	<b>14,50</b>
PT-031	Χελιδόνη Αυλακωτήρα	<b>335x4</b>	45	<b>26.00</b>
PT-032	Χελιδόνη Αυλακωτήρα Ofas	<b>450x4</b>	45	<b>28.00</b>
PT-045	Κουζινέτο σκαλιστηριού Θεοχάρη	<b>28x20x12 H=20mm</b>		<b>1,45</b>
G1772 000R	Κουζινέτο σκαλιστηριού ST32	16.5x28/40x19 mm		<b>4.60</b>
G1772 000RG	Κουζινέτο σκαλιστηριού	16.5x28/40x19 mm		<b>20.50</b>
PT-050	Αυλακωτήρας Ρυθμιζόμενα φτερά σταβάρι 50x12	<b>430mm</b>		<b>110.00</b>

## ΕΞΑΡΤΗΜΑΤΑ ΑΠΟΤΡΟΥ ΚVERNELAND No 6-9



Κωδ	ΚωδKvern	Περιγραφή	Τιμή
YN-2-053090/63090	05(6)3090	Προύνιο <b>Δεξιό (Αριστερό) Ιταλίας κόκκινο</b>	<b>5.60</b>
YN-2-053090P/63090P	053090	Προύνιο <b>Δεξιό IQparts Αυστρίας</b>	<b>7.00</b>
YN-2-053090D/063090D	05(6)3090	Προύνιο <b>Δεξιό 70x20 Diamant IQparts (bolts 12x50 63380501)</b>	<b>58.00</b>
BD-634303512		Βίδα για Προύνι M12x35 12.9	<b>0.55</b>
Bd-63380381		Βίδα για Προύνι M12x38 12.9	<b>0.58</b>
BD-63380401		Βίδα για Προύνι M12x40 12.9	<b>0,60</b>
BD-63380451		Βίδα για Προύνι M12x45 12.9	<b>0.70</b>
BD-63380501		Βίδα για Προύνι M12x50 12.9	<b>0,96</b>
YN-2-073002/003	073002/3	Υνί <b>Δεξιό (Αριστερό) 14\"</b>	<b>36.00</b>
YN-2-073004/005	073004/5	Υνί <b>Δεξιό (Αριστερό) 16\"</b>	<b>33.00</b>
YN-2-073006/007	073006/7	Υνί <b>Δεξιό (Αριστερό) 18\"</b>	<b>39.00</b>
YN-2-073008/009	073008/009	Υνί <b>Δεξιό (Αριστερό) 20\"</b>	<b>50.00</b>
BD-63450341	ex 251103412	Βίδα για Υνί M14x34 κωνική	<b>0.64</b>
BD-63450401	ex251104012	Βίδα για Υνί M14x40 κωνική	<b>0.90</b>
BD-634503411	Ex 251103413	Βίδα για Υνί M14x34 κωνική +παξιμάδι 19mm φουρό (523999v)	<b>0.87</b>
YN-2-073256/7	073256/7	Πρόφτερο <b>Δεξιό (Αριστερό) 3 Τρύπες IQ parts κόκκινο</b>	<b>16.50</b>
YN-2-073290P/91P	073290/91	Φτερό <b>Δεξιό/Αριστερό No 6-9 IQ parts</b>	<b>133,00</b>
YN-2-083228/9		Φτερό <b>Δεξιό/Αριστερό No 12 IQ parts L=1.24m W=0.40m</b>	<b>185.00</b>
YN-2-073266/73267	073266/73267	Λαμάκι σύνδεσμος φτερού-πρόφτερου 133229488/133452194	<b>34,00</b>
BD-12035N2		Βίδα 12x35 2 νυχακια φτερού DIN11014/KK033107	<b>0,25</b>
BD-62930501		Βίδα 12x50 2 νυχακια φτερού DIN11014	<b>0,93</b>
YN-2-073250/1	073250/73251	Πρόφτερο 2 τρύπες Δεξιό -Αριστερό IQ parts	<b>16.00</b>
YN-2-073286/7	073286/073287	Φτερό <b>Δεξιό / Αριστερό κόκκινο Αυστρίας</b>	<b>162.00</b>
YN-2-053387/63388	053387/63388	Προέκταση Φτερού Δεξιά / Αριστερή 80kk	<b>21,00</b>
YN-2-073608P	073608	Στρώση <b>Μικρή IQ parts</b>	<b>34,00</b>
YN-2-073609P	073609	Στρώση <b>Μακριά IQ parts</b>	<b>46,00</b>
YN-2-073611	073611	Στρώση Δεξιά	<b>20,00</b>
YN-2-073310/311	073310/311	Βάση παράπτερου δεξιά/ Αριστερή (ΚΚ 11.5-13.5cm)	<b>32.00</b>
YN-2-073300/73301	073300/301	Παράπτερο δεξιά/Αριστερό Τύπου Kverneland	<b>25.50</b>
YN-2-063600	063600	Προστατευτικό στρώσης	<b>13.70</b>
YN-2-63601	63601	Προστατευτική πλάκα στρώσης Πολύτρυπη	<b>13,00</b>
YN-2-063602	063602	Στρώση δεξιά κοντή Frank	<b>48.00</b>
YN-2-063601	063601	Στρώση δεξιά μακρυά	<b>62,00</b>
YN-2-073614	073614	Προστατευτικό στρώσης 55mm ΚΚ	<b>10.00</b>
YN-2-073091/92	073091/92	Μαχαίρι Υνίου Δεξιά/Αριστερό	<b>17.50</b>
YN-2-073088/89	073088/89	Μαχαίρι στρώσης <b>Δεξιά</b> Αριστερό 084320/084321	<b>27/31,5</b>
YN-2-073800/73801	73800/73801	Βάση Ντίζας Φτερού Δεξιά/ Αριστερή	<b>44,00</b>
YN-2-066868/9	066868/9	Υνάκι Αυλακιάς Δεξιά/ Αριστερό	<b>21,00</b>
YN-2-066880/1	066880/1	Φτεράκι αυλακιάς Δεξιά/ Αριστερό	<b>21.50</b>
BD-545950V		Βίδα 10x30 2 νύχια skimmer 066868/066869	<b>0.50</b>
YN-2-73411T/73412T	073411P/073412P	Μάνα δεξιά/αριστερή No 6-9	<b>150.00</b>
YN-2-056112		Δίσκος δεξιά αριστερός 45cm 70mm side of triangle Franck	<b>64,00</b>

	YN-A133586894	Σταβάρι AB	<b>800.00</b>
	YN-KK071208R	Σταβάρι δεξί OEM LB, LD	<b>750.00</b>
	YN-KK071209R	Σταβάρι αριστερό OEM LB LD	<b>650.00</b>
	YN-KK071228R	Κεντρικό μπρακέτο σταβαριών H-700	<b>525.00</b>
	YN-KK071207R	Κεντρικό μπρακέτο σταβαριών H-800 (510mm safety bolt)	<b>450.00</b>
	YN-KK071256M	Μπίλια 27mm x D34mm + βίδα 16x50 Τιμή τεμαχίου	<b>44,00</b>
	YN-KK071413	Κουζινέτο κωνικό 24.2x40x47 πύργου	<b>100.00</b>
	YN-KK074913	Κουζινέτο κωνικό 24x35x33 πύργου	<b>40.00</b>
	YN-KK071403	Κουζινέτο κωνικό 24x40x36	<b>65.00</b>
	YN-KK067059	Πίρος 22x100mm 1 Τρύπα 10mm	<b>160.00</b>
	YN-KK067016R	Πίρος 25x104mm 2 Τρύπες 10mm	<b>160.00</b>
	YN-KK071664	Μούφα 16.5x30/38x16	<b>17,00</b>
	YN-KK074329R	Πίρος 28mm L=131mm	<b>255.00</b>
	YN-KK081964	Πίρος 35mm x 40mm (KK081532)	<b>270.00</b>
	YN-KK064039R	Stopper Kverneland KK088064 LB	<b>120.00</b>
	YN-KK064087R	Αποσβεστήρας	<b>95,00</b>
	YN-KK067026R	Ντίζα KK067070R 22x25 D=22mm L=955mm	<b>160.00</b>
	YN-KK063801	Ντίζα 20x510mm body 8,9,28 (combined with 073807)	<b>97.00</b>
	YN-KK073806	Ντίζα 20x700 μονή No 6,8,9,28	<b>155.00</b>
	YN-KK073803	Ντίζα 20x530 No 6,8,9,28 (combined with 073800R)	<b>100.00</b>
	YN-KK073804R	Ντίζα 20x550 No 12,15,19 (combined with 073800R)	<b>120.00</b>
	YN-KK073831R	Ντίζα 20x725 Body 9, 19 (combined with 073800R)	<b>65,00</b>
	YN-KK067070R	Ντίζα 22x22 D=22mm L=955mm	<b>145.00</b>
	YN-KK073254	Τριγωνικός σύνδεσμος KK451994 a133451994 Διάκεντρο 70mm	<b>41,00</b>
	YN-KK096318R	Πίρος ροδας 20x50mm σπειρώμα 16x1.5mm	<b>50.00</b>
	YN-Kk075889	Μούφα 34.5x44.5x135	<b>118.00</b>
	YN-KK071408	Βίδα πίσω τροχού D=30mm L40mm σπειρώμα 16x2mm	<b>270.00</b>

	YN-KK067031R	Πίρος 22x53mm	140.00
	YN-KK067039R	Βίδα ρύθμισης σουστάς 24x3x88mm 10.9	60.00
	YN-KK67040R	Δίχαλο σπείρωμα 24x3	200.00
	YN-KK067057	Πίρος 22x100 δίχαλου ντίζας επαναφοράς	56.00
	YN-KK067025R	Δίχαλο σπείρωμα D=25mm EG	238.00
	YN-kk077020	Πίρος βίδα περιστροφής σταβαριού ΒΒ/ DA	145.00
	YN-KK032774	Βίδα 16x70 10.9	10.70
	YN-KK032775	Βίδα 16x75 10.9 κλειδί 27mm	8.00
	YN-KK032712	Βίδα 16x240 10.9 σπείρωμα 40mm	22.00
	YN-KK035247	Βίδα 16x270	78.00
	YN-kk035060	Βίδα ασφαλείας 20x62	15.80
	YN-KK032865	Βίδα 20x65	12.50
	YN-KK032870	Βίδα 12.9	13.00
	YN-KK032875	Βίδα 20x75 12.9	15.65
	YN-KK035048R	Βίδα ασφαλείας 20x72	14.00
	YN-KK035215	Βίδα σταβαριού 20X80 LDI/LM/EM/PG/RG	26.50
	YN-KK035072	Βίδα ασφαλείας 20x88 LB85, LD85	15.30
	YN-KK32890	Βίδα 20x90 12.9	20.00
	YN-KK32895	Βίδα 20x95 12.9	16.00
	BD-20140109	Βίδα 20x140 10.9	3.00
	YN-KK032808	Βίδα 20x160 12.9	22.00
	YN-KK032813	Βίδα 20x170 12.9	23.00
	YN-KK032836	Βίδα 20x240	34.70
	YN-KK035218	Βίδα 20x260	64.00
	YN- KK030960	Βίδα 24x60 12.9 (ex BD-24060129)	14.00
	YN-KK035197	Βίδα 24x210mm	58.00
	YN-KK032924	Βίδα 24x240	56.00
	YN-KK032925	Βίδα 24x250	59.00
	YN-KK032927	Βίδα 24x275 12.9	24.40

## ΕΛΑΤΗΡΙΑ ΓΙΑ ΑΡΟΤΡΑ

	Κωδικός	Κωδ	Περιγραφή	Τιμή
M	YN-kk057063	5706388	Master Λάμα 72mm, 16mm	73,00
1	YN-KK057064		Λάμα (1) 75cm	88.00
2	YN-KK057065		Λάμα (2)	54.00
3	YN-KK057066		Λάμα (3) 45cm	30.00
4	YN-KK057067		Λάμα (4) δίσκος	16,50
5	YN-KK057068		Λάμα (5)	47.00

	S	YN-KK057089G	057089	Πίρος για λάμα master Genuine Kverneland	25,00
	S	YN-KK057089N	057089	Πίρος για λάμα master aftermarket	15.00
		YN-KK060703	Σετ 7 λάμες/pack of 7 leaf springs		400.00
		YN-KK067063R	Μπρακετο δεξι πίσω σούστας		104.00
		YN-KK067064R	Μπρακέτο αρ.. Πίσω σούστας		104.00
		YN-KK067007R	Μπρακέτο δεξι εμπρός σούστας		85.00
		YN-KK067008R	Μπρακέτο αρ..εμπρός σούστας		85.00
		YN-KK067042R	Βίδα ρέγουλα 20x1.5		66.00
		YN-KK077011	Ρυθμιστής φωλιά M20		52,00
		YN-KK077024	Πίρος σταβαριού 30x72 αριστερό πάσο EM/LM		140,00

Kverneland Body 3

	YN-2-053090/63090	Προύνιο <b>Ιταλίας Δεξιό/Αριστερό</b>	5.60
	YN-2-063014/17	Υνί <b>14" IQ parts Δεξιό/Αριστ</b>	47.00
	YN-2-063015G/063018G	Υνί <b>16" Δεξιό/ Αριστερό</b> Frank German L=420mm 063002	50.00
	YN-2-063240/63250	Πρόφτερο <b>Δεξιό / Αριστερό 1 Τρύπα</b>	15.80
	YN-2-063283	Φτερό <b>Δεξιό Frank Germany</b>	175.00
	YN-2-063293	Φτερό <b>Αριστερό Frank Germany</b>	175.00
	YN-2-063261	Φτερό <b>Δεξιό Κοντό Premium</b>	150,00
	YN-2-063212/215	Φτερό <b>Δεξιό /Αριστερό Γερμανίας</b>	180,00
	YN-2-063605-606	Στρώση <b>Μικρή Δεξιά/Αριστ</b>	35.00
	YN-2-063603-604	Στρώση <b>Μακριά Δεξιά/Αριστερ</b>	46,00
	YN-2-063607	Πλάκα ενδιάμεση στρώσης	28,00
	YN-2-063608	Πλάκα ενδιάμεση στρώσης	30.00
	BD-16085KN/KK031980	Βίδα στρώσης 16x85 κωνική KK031980	2.50
BD-25100KV/KK077020	Πίρος 25x100 κλειδί 32mm +γρασασαδοράκι	25.00	

KVERNELAND HYDREIN

	YN-2-053090	Προύνιο <b>Δεξιό Ιταλίας κόκκινο</b>	5.60
	YN-3-053087	Υνί <b>Δεξιό 14"</b>	87.00
	YN-3-053089	Υνί <b>Δεξιό 14" Γερμανίας Agrator</b>	67,50
	YN-3-053684	Στρώση <b>Μικρή</b>	33.00
	YN-3-053683	Στρώση <b>Μακριά</b>	42.00
	YN-3-053226	Φτερό Agrator	185,00
	YN-3-053264	Φτερό Hydrein	220.00

ΕΞΑΡΤΗΜΑΤΑ ΑΠΟΤΡΟΥ KVERNELAND No 12-15-19 (OVLAC-)

Κωδ	Κωδ Kvern	Περιγραφή	Τιμή
-----	-----------	-----------	------

YN-2-053090/063090	053090/063090	Προύνιο <b>Δεξιό</b> Αριστερό <b>Ιταλίας κόκκινο</b>	<b>5.60</b>
YN-3-073056/057	073056/073057	Υνί <b>Δεξιό(Αριστ) 16"</b> Premium <b>κόκκινο OVLAC</b>	<b>41.50</b>
YN-3-073080/73081	073080/073081	Υνί <b>Δεξιό (Αριστ) 18"</b> Premium <b>OVLAC</b>	<b>47,00</b>
YN-2-073230/73231	073230/231	Πρόφτερο δεξί/ Αριστερό 3 τρύπες φαρδύ Αυστρίας	<b>20.00</b>
YN-3-073272/073273	KK073272RM73273	Πρόφτερο δεξί 3 τρύπες body 12	<b>31.00</b>
YN-2-073228/73227	073228/227	Πρόφτερο δεξί/αριστερό	<b>31,00</b>
YN-3-64000044	64000044	Στρώση <b>Μικρή OVLAC (ex YN-3-64-44)</b>	<b>48.00</b>
YN-3-64000045	64000045	Στρώση <b>Μακριά OVLAC (YN-3-64-45)</b>	<b>58.00</b>
YN-64000637/8	64000637/8	Τρίγωνο στρώσης δεξί αριστερό	<b>16,50</b>
YN-083211/083221	083211/083221	Φέτα φτερού δεξιά/αριστερή κάτω μεγάλη	<b>63.00</b>
YN-083212/083222	083212/083222	Φέτα φτερού δεξιά/ αριστερή 2 <sup>η</sup> από κάτω	<b>61.00</b>
YN-083213/083223	083213/083223	Φέτα φτερού δεξιά/ω 3 <sup>η</sup> από κάτω	<b>46.50</b>
YN-083214/083224	083214/083224	Φέτα φτερού δεξιά/ω 4 <sup>η</sup> από κάτω	<b>63.00</b>
YN-KK083220R	KK083220R	Βάση σύνδεσης φετών αρότρου αριστερή	<b>490,00</b>

## ΕΞΑΡΤΗΜΑΤΑ ΑΠΟΤΡΟΥ Pottinger Landsberg

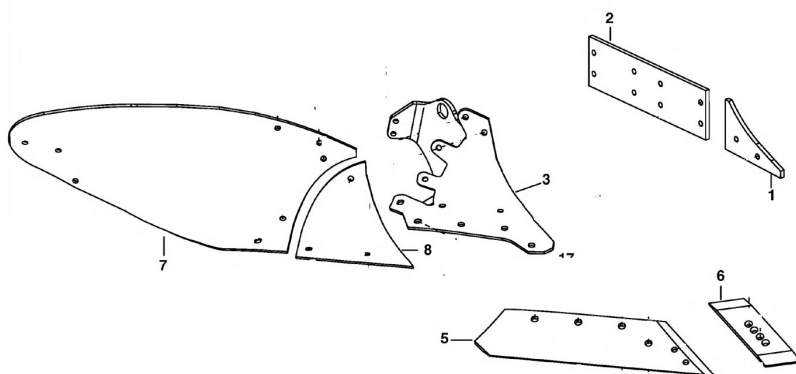

No	Κωδ	ΚωδKvern	Περιγραφή	Τιμή
6	YN-3-93020125	00930201250	Προύνιο Δεξιό 50kk 14mm Τρύπα 46W	24,00
6	YN-3-93021125	00930211250	Προύνιο Αριστερό 50kk 14mm Τρύπα 46W	24,00
	YN-3-930781221	930.79.122.1	Υγί αριστερό Charpans Sheffield	56,50
	YN-3-930791221	930.79.122.2	Υγί Δεξιό Charpans Sheffield	56,50
2	YN-3-929100101	929.100.101	Στρώση Pottinger Δεξιά /αριστερή (ex YN-3-939)	34,50
1	YN-3-930760050	930760005	Τρίγωνο στρώσης δεξί (Αριστερό) Frank	27,00
	BD-14045N2		Βίδα στρώσης 14x45 2 νυχια	0,92
	YN-3-930770050	930770005	Τρίγωνο στρώσης Αριστερό IQ	14,60
1	YN-3-930700050	930.70.005	Τρίγωνο στρώσης Δεξί Frank 36-41W	27,00
1	YN-3-930710050	930.71.005	Τρίγωνο στρώσης Αριστερό Frank 36-41W	27,00
	YN-3-929100210	929.10.021.0	Μαχαίρι στρώσης 400x240mm	41,00
	YN-3-929100001	929100001	Τρίγωνο στρώσης Δεξί IQ	18,00
	YN-3-929100050	929100050	Τρίγωνο στρώσης Αριστερό IQ	18,00
1	YN-3-930780005	930780005	Τρίγωνο στρώσης Δεξί IQ	17,00
1	YN-3-930790005	930790005	Τρίγωνο στρώσης Αριστερό IQ	17,00
8	YN-3-930760350	930.76.0350 ,930.76.0370	Πρόφτερο δεξί 46W CL00102	26,50
8	YN-3-930770350	930.77.0350 930.77.0370	Πρόφτερο αριστερό 46W CL00103	26,50
	YN-3-925130211	925130211	Προύνιο Αριστερό Frank 98kk (925130210)	26,00
	YN-3-925130111	925131211	Προύνιο Δεξιό 98kk Frank (925130110)	26,00
	YN-3-929100201	929,10020,1	Προστατ. στρώσης δεξί αριστ. Frank 330x170mm	44,00
7	YN-3-93076030	93076030	Φτερό Pottinger Δεξί Frank	140,00
7	YN-3-93077030	93077030	Φτερό Pottinger Αριστερό Frank	140,00
5	YN-3-92526023	92526023	Υγί Αριστερό 3 holes + 1 for point	48,00
5	YN-3-92526013	92526013	Υγί Δεξιό 3 holes + 1 for point	48,00
	YN-3-92526011	925,26.0110	Προύνιο <b>Δεξιό Ιταλίας</b> kk110mm	14,50
	YN-3-92526021	925,26.0210	Προύνιο Αριστερό <b>Ιταλίας</b> kk110mm	14,50
	YN-3-1903946	941.95.022	Υγί Pottinger-Landsberg Δεξί Frank	75,00
	YN-3-1903947	941.95.032	Υγί Pottinger-Lansberg Αριστερό Frank	75,00
	YN-3-001766Z/1765Z		Πρόφτερο δεξί/ αριστ 30-27 UF, 35-25 UF, 35-27 UF, 36-25 UF	44,00
	YN-3-941950250	041869Z	Στρώση δεξιά αριστερή 35WSS	55,00

## ΕΞΑΡΤΗΜΑΤΑ ΑΠΟΤΡΟΥ LANDSBERG

YN-3-41662/3	41662Z/41663Z	Προύνι Δεξί/ Αριστερό	54,00
YN-85-1903684/85	1903684/85	Υγί Δεξί/ Αριστερό	48,00
YN-85-1903686/87	1903686/87	Υγί Δεξί/ Αριστερό 094095002/12	48,00
YN-3-1903040/50	1903040/50	Υγί Δεξί/ Αριστερό 00851Z/00852Z	40,00
YN-3-925131161	(925131150)	Υγί Δεξί 3 holes + 1 for point	72,00
YN-3-925131261	(925131250)	Υγί Αριστερό 3 holes + 1 for point	72,00
YN-85-1903524/525	041386/41387	Πρόφτερο δεξί/ αριστερό 35-50UW	22,00
YN-85-1903522/523	1903522/523	Φτερό δεξί/αριστερό 35-50w 041384Z/041385Z	150,00
YN-85-925130111/121	925130111/121	Προύνι Δεξί/ Αριστερό 110	20,00

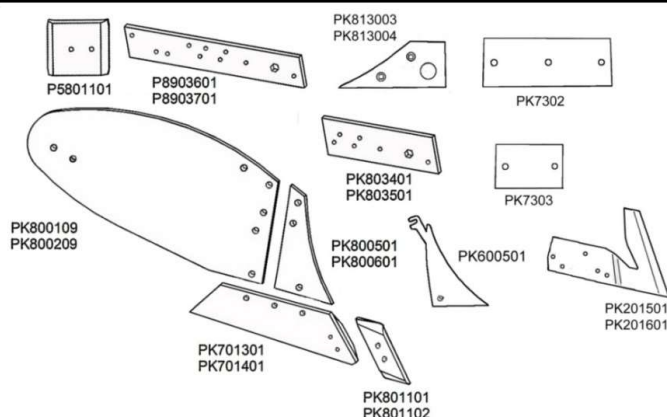

## ΕΞΑΡΤΗΜΑΤΑ ΑΠΟΤΡΟΥ WS Vogel &amp; Noot Αυστρίας WY400 (WY350)

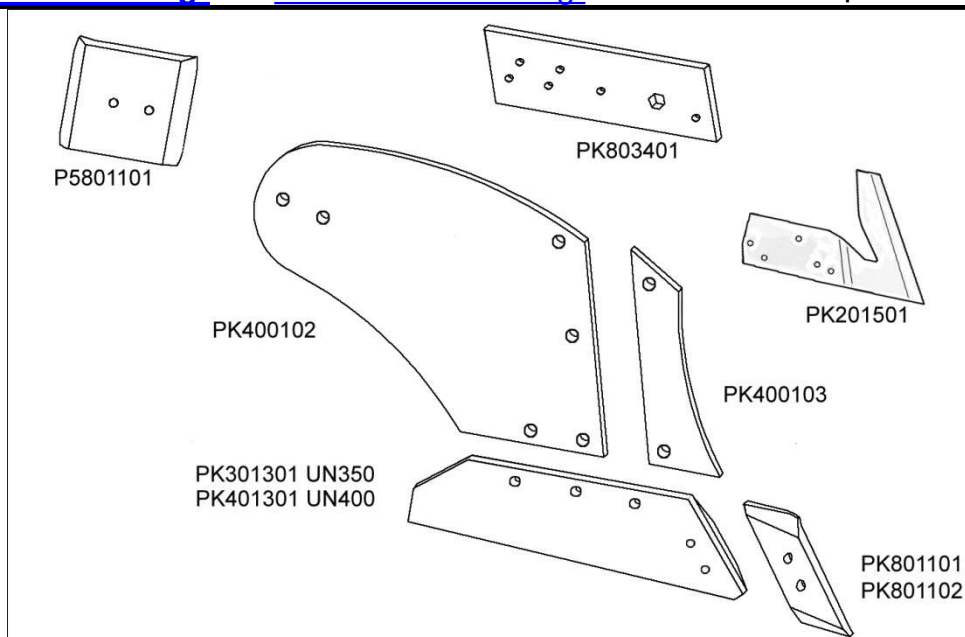

Κωδ	Κωδ Vogel Noot	Περιγραφή	Τιμή
YN-401/403	PK801102/101	Προύνιο <b>Δεξι/ Αριστερό</b> Ιταλίας κόκκινο	7.00
YN-4-801101AP/102P	PK801101/102	Προύνιο <b>Δεξιό/ Αριστ</b> κόκκινο γνήσιο ανάγλυφο	11.00
YN-4-701301/401	PK701301/401	Υγί <b>Δεξιό/ Αριστ 14"</b> IQ parts κόκκινο	52.00
YN-4-801301/801401	PK801301/401	Υγί <b>Δεξιό /Αριστ 16"</b> IQ parts κόκκινο WSM43	54,00
YN-4-800501AP/601AP	PK800501/601	Πρόφτερο <b>Δεξιό/ Αριστερό / 3 Τρύπες</b> IQ parts	26.00
YN-4-800109/209	PK800109/209	Φτερό <b>Δεξιό IQ parts/ Αριστερό Nuova Cancelli WY400B4</b>	200/155
YN-4-600501/601	600501/601	Πρόφτερο <b>1 Τρύπα WY350 Δεξιό/ Αριστ</b>	27.40
YN-4-800101/201	800101/800201	Φτερό <b>Δεξιό/ Αριστερό IQ parts WY350 VN400YLK</b>	190.00
YN-4-803401/501	PK803401/501	Στρώση <b>Μικρή Δεξιά/ Αριστερή</b>	29/29
YN-4-8903401/501	8903401/501	Στρώση <b>Μικρή Δεξι/ Αριστερή</b> Ιταλίας +εξάγ.φωλιά	20.50
YN-4-8903401/501P		Στρώση <b>Μικρή Δεξι/ Αριστερή WY350 Austria</b>	26.50
YN-4-8903601/701	PK803601/701	Στρώση Μακριά Δεξιά / <b>Αριστερή premium Austria</b>	47.00
YN-4-5800901P	P5800901P	Στρώση <b>Δεξιά/ Αριστερή IQ parts 410x160mm</b>	49.00
YN-4-5801101P	P5801101	Προστατευτικό Στρώσης IQ parts	20.50
YN-4-800102/202	800102/800202	Προέκταση φτερού πίσω δεξιά/ Αριστερή 78kk PK812/PK822	33.00
BD-634704012		Βίδα για Προύνι 12x40 30° + παξιμάδι Vogel Noot 61590401	0.70
BD-634803912		Βίδα για Υγί 14x39 30° + παξιμάδι Vogel Noot LK000009V	0,80
BD-LK000009V		Βίδα για Υγί 14x39 30° + παξιμάδι Vogel Noot LK000009V IQ parts	0.97
BD-523742		Βίδα πρόφτερου. 10x30 2 Νυχάκια . + παξ	0,57
BD-629003513		Βίδα πρόφτερου 10x35 2 Νυχάκια . + παξ 523801V (ex 38930351)	0.53
BD-62920351		Βίδα πρόφτερου 10x40 2 Νυχάκια (μεγάλο κεφάλι) + παξ (ex 545955)	0,40
YN-4-813003P/4003P	PK 813(4)003	Τρίγωνο Στρώσης <b>Μικρό Δεξιό / Αριστερό Premium</b>	32.00
YN-4-703003P	PK 7303	Στρώση <b>Μικρή Δεξιά- Αριστερή Premium</b>	22.70
YN-4-703002P	PK 7302	Στρώση <b>Μεγάλη Δεξιά- Αριστερή Premium</b>	24,00
YN-4-201501/201601	PK201501/601	Μαχαίρι στρώσης <b>Δεξί</b>	54.00
YN-4-105101/201	LZ105101	Βάση παραπτερού Δεξιά Αριστερή 84329000	47.00
YN-4-105102P/202P	LZ105102	Παράπτερο δεξι- αριστερό	45,00
YN-4-800106	PK800106	Ντίζα φτερού WY400, WL430. WS400 20x730mm	82.00
YN-4-800105	PK800105		44.00
YN-4-PE400016	PE400016	Σταβάρι XMS950ST RH72 <b>A=645mm B=105mm</b> (523778) Αναστρεφόμενο	330.00
YN-4-PG000016	PG000016	Σταβάρι RH82 <b>A=765mm B=130mm</b> απλό χαμηλοστάβαρο	460.00
YN-4-PP000022	PP000022	Σταβάρι RH86 <b>A=815 B=122</b> profile 90x27mm απλό ψηλοστάβαρο	480,00
YN-4-PF300016	PF300016	Σταβάρι RH78 <b>A=710 B=110mm</b>	380.00
BD-545425E		Βίδα 20x50 κωνική + νύχι + παξιμάδι DIN604	10.00
BD-25180701		Βίδα 20x70 κωνική + νύχι + παξιμάδι DIN604	3.00
BD-523724		Βίδα στρώσης 16x1.5x75 κωνική +παξιμάδι 63490751 (ex 205607513)	2.30
BD-63490401		Βίδα στρώσης 16x40 κωνική +παξιμάδι (ex BD-205604013)	1.65
BD-523782		Βίδα ασφαλείας 16x65 10,9 + παξιμάδι (άροτρο χωρίς σουστά)	2,30
BD-523786		Βίδα ασφαλείας 16x72 10,9 + παξιμάδι (άροτρο με άζωτο)	3,30
YN-4-LZ528803		Βίδα 24x150mm 523861 + παξιμάδι	80,00

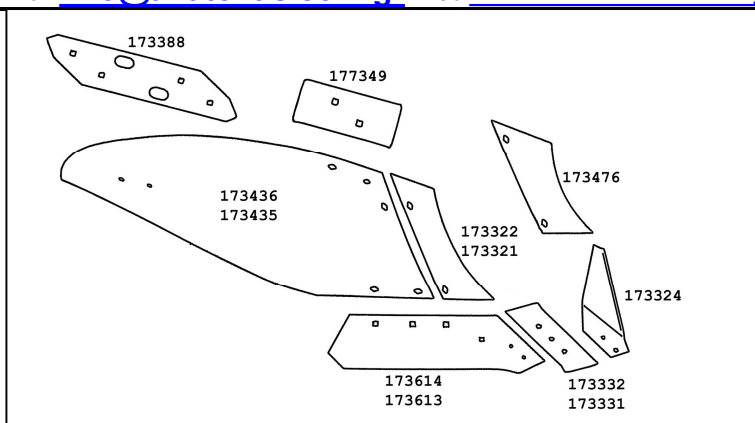

## ΕΞΑΡΤΗΜΑΤΑ ΑΡΟΤΡΟΥ UN400 (UN350) Vogel &amp; Noot Αυστρίας

Κωδ	Κωδ Vogel	Περιγραφή	Τιμή
YN-401	PK8,011,01	Προύνιο <b>Δεξιό</b> Ιταλίας κόκκινο	7.00
YN-403	PK8 01102	Προύνιο <b>Αριστερό</b> Ιταλίας κόκκινο	7.00
YN-4-301301	PK 301301	Υνί <b>Δεξιό UN350 Premium Αυστρίας</b>	39.00
YN-4-401301	PK 401301	Υνί <b>Δεξιό UN400 Premium Αυστρίας</b> (cc105mm)	58.00
YN-4-401401	PK 401401	Υνί <b>Αριστερό UN400 Premium Αυστρίας</b>	58.00
YN-4-200103/200203	200103/203	Πρόφτερο <b>Δεξιό/Αριστ. UN300</b> L=30, CC=22mm	35.00
YN-4-300103/300203	300103	Πρόφτερο <b>Δεξιό /Αριστ. UN350</b> L=34, CC=25 mm	50.00
YN-4-400103/400203	4001(2)03	Πρόφτερο <b>Δεξιό/Αριστ. UN400</b> L=36 CC=28mm	46.00
YN-4-400102	PK 400102	Φτερό <b>Δεξιό UN400</b>	177.00
YN-4-400202	PK 400202	Φτερό <b>Αριστερό UN400</b>	177,00
YN-4-803401/803501	PK803401	Στρώση <b>Μικρή Δεξιά/Αριστερή</b>	29.00
YN-4-5801101	P5801101	Προστατευτικό Στρώσης	20.00
YN-4-201501	PK201501	Μαχαίρι στρώσης Δεξί	54.00
YN-4-201601	PK201601	Μαχαίρι στρώσης Αριστερό	54.00
BD-634803912		Βίδα για Υνί 14x39 + παξιμάδι Vogel Noot	0.80
BD-629003513		Βίδα πρόφτ. 10X35 2 Νυχάκια . + παξ 523801V	0,53

ΕΞΑΡΤΗΜΑΤΑ ΑΠΟΤΡΟΥ **Gregoire Besson**

Κωδ	Κωδ G&B	Περιγραφή	Τιμή
YN-45-173332/331	173332/173331	Προύνιο <b>Δεξιό/ Αριστερό IQ parts</b>	<b>11,30</b>
YN-45-173342	Bolts 12x40	Προύνιο <b>Δεξιό Diamant IQ parts</b> 70x20mm	<b>55.00</b>
BD-63440401		Βίδα για Προύνι 1/2 x40 New code	<b>0.72</b>
BD-63440451		Βίδα για Προύνι 1/2 x45	<b>0.87</b>
YN-45-177602/177601	173614/177602	Υνί 16' Δεξί/ Αριστερό Αυστρίας 64cm	<b>55.00</b>
BD-62830351		Βίδα Υνίου 14x35 καρέ	<b>0.88</b>
BD-524006V		Βίδα Υνίου 14x40 καρέ IQ parts	<b>1.60</b>
YN-45-178126/178125	178126/178125	Υνί 16' Δεξί/αριστερό Αυστρίας	<b>53.00</b>
YN-45-173325/6	173325/6	Πρόφτερο <b>Δεξιό/ Αριστερό</b> Ιταλίας	<b>14,00</b>
YN-45-173476/5	173476/173475	Πρόφτερο <b>Δεξιό/ Αριστερό Αυστρίας</b>	<b>24.00</b>
YN-45-173462/1	173462/173461	Πρόφτερο <b>Δεξιό</b> Ιταλίας	<b>27.00</b>
BD-11030N2		Βίδα φτερού 11x 30 2 νυχάκια	<b>1.50</b>
BD-63300351		Βίδα φτερού 11x 35 2 νυχάκια	<b>0.80</b>
BD-63300501		Βίδα φτερού 11x 50 2 νυχάκια DIN11014	<b>1.70</b>
YN-45-173436/435	173436/173435	Φτερό <b>Δεξιό/Αριστερό</b> Ιταλίας	<b>140/125</b>
YN-45-173388	173388	Στρώση <b>Αυστρίας</b>	<b>47.00</b>
YN-45-173312	173312/177319	Στρώση δεξιά αριστερή <b>new</b>	<b>43.00</b>
YN-45-172380	172380	Στρώση δεξιά αριστερή <b>new</b>	<b>49,00</b>
YN-45-173428/173427	173428/173427	Φτερό <b>Δεξιό</b> 173460/ <b>Αριστερό</b> 173459 Italy	<b>153,00</b>
YN-45-177349	177349	Πλάκα Στρώσης Αυστρίας	<b>26.00</b>
YN-45-173324	173324	Μαχαίρι-Φτερό Υνίου Δεξί	<b>22.00</b>
YN-45-173323	173323	Μαχαίρι-Φτερό Υνίου αριστερό	<b>22.00</b>
YN-45-19126/19125		Υνί αυλακιάς Δεξί/αριστερό	<b>21.00</b>
YN-45-19114/19113	19114/19113	Υνί αυλακιάς Δεξί	<b>15.00</b>
YN-45-19172/19171	19172/19171	Φτερό αυλακιάς δεξί αριστερό	<b>28.00</b>
YN-45-172312/172311	172312/172311	Προέκταση Φτερού δεξιά /αριστερή	<b>20,00</b>
YN-45-19301/19302	19301/19302	Βάση για παράπτερο δεξιά/αριστερή	<b>30,00</b>
YN-45-19303/19304	19303/19304	Παράπτερο δεξί/αριστερό	<b>40.00</b>
BD-16050109HG		Βίδα Ασφαλείας 16x50 10.9 +παξιμάδι	<b>1.25</b>
YN-45-480		Μπίλια Πίρος Αζώτου 1119201, (4371119201)	<b>11.00</b>
YN-45-4371119201		Μπίλια Πίρος Αζώτου 1119201 OEM	<b>70.00</b>
BD-1242AS		Παξιμάδι ασφαλείας Πίρου Αζώτου	<b>1,84</b>
YN-45-485		Πίρος +γρασσαδοράκι Φ30 μπάρας αζώτου (1118937)	<b>41.00</b>
YN-45-1118370		Πίρος 28x36 Μπράτσων	<b>14.00</b>
YN-45-1116629		Πίρος με αυτί 25mm x L=215mm	<b>50.00</b>
YN-45-1118362		Πίρος με αυτί 35mm x L =245mm	<b>73.00</b>
YN-45-173468	173498	Ντίζα δεξιά	<b>78.00</b>
YN-45-1119025G	1119025	Μπίελα αζώτου cc 435mm 37x20 τρύπα 32mm	<b>262,00</b>
YN-45-1119015	1119015	Βάση σταβαριού + υποδοχή 4 πύρων	Upon request



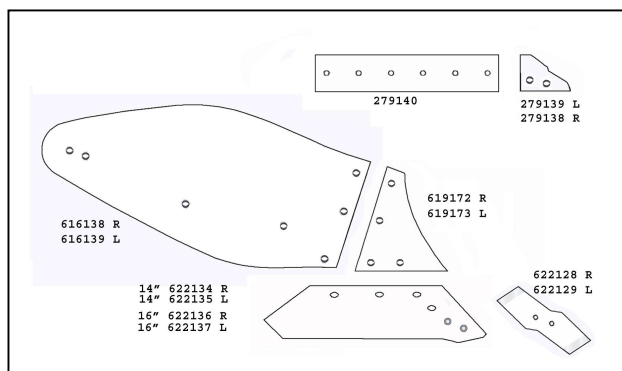

## ΕΞΑΡΤΗΜΑΤΑ ΑΡΟΤΡΟΥ Kuhn-Huad

Κωδ	Κωδ Kuhn	Περιγραφή	Τιμή
YN-5-622128/129	622128	Προύνιο Δεξιό/αριστερό Ιταλίας	12,00
YN-5-622128G	622129	Προύνιο Δεξιό Αριστερό Frank Γερμανίας	16,00
YN-5-622136P/137P	622136-	Υνί Δεξιό/Αριστ IQ Parts 16' 622212/622213	56,00
YN-5-622136/622137		Υνί Δεξιό Αριστερό Champans forged 16'nde	65,00
YN-5-580884K/885K	580884/885	Υνί Δεξιό Αριστερό China + μαχαίρι 581140/141	41,00
YN-5-580884/885	580884/885	Υνί Δεξιό Αριστερό IQ parts + μαχαίρι αυλακιάς	47,50
YN-5-622234/235	622234/235	Υνί Δεξιό Αριστερό Premium	52,00
BD-62940351		Βίδα για Υνί M14x35 +2 νύχια	0,90
YN-5-279140	279140	Στρώση (ex YN-540) IQparts	25,80
YN-5-279140G	279140	Στρώση δεξιά αριστερή Frank Γερμανίας	26,50
YN-5-279138/139	279138/9	Τρίγωνο στρώσης δεξί /Αριστ.(ex YN-533/4)	12,00
YN-5-761110/111	761110/1	Τρίγωνο στρώσης δεξί /Αριστερό Kuhn 122/151	17,50
YN-5-761216/7	761216/217	Τρίγωνο στρώσης δεξί /Αριστερό IQ	22,00
YN-5-761106/7	761106/107	Τρίγωνο στρώσης δεξί /Αριστερό	16,50
YN-5-223120/1	223120/121	Τρίγωνο στρώσης δεξί /Αριστερό IQ parts	12,50
YN-5-619172/619173	619172/173	Πρόφτερο δεξιό/αριστερό Type L	29,50
YN-5-619060/619061	619061	Πρόφτερο αριστερό (για φτερό φέτες)	22,00
YN-5-619120/21	619120/21	Πρόφτερο δεξιό/ αριστερό Type H4, N4	32,00
YN-5-619128/129	619128/129	Πρόφτερο δεξιό/ αριστερό Frank	28,00
YN-5-619278/279	619278/279	Πρόφτερο δεξιό/ αριστερό Type Sk	24,00
YN-5-619040/619041	619040/619041	Πρόφτερο δεξιό/ αριστερό	24,00
YN-5-616138/616139	616138/61613	Φτερό δεξιό/ Αριστερό IQ Parts	163,00
YN-5-631108/109	631108/109	Υνί σταβαριού αυλακιάς Δεξί-Αριστερό	16,50
YN-5-631108G/109G	631108/109	Υνί σταβαριού αυλακιάς Δεξί-Αριστερό Frank	21,00
YN-5-631100/631101	631100/101	Υνί σταβαριού αυλακιάς Δεξί-Αριστερό	17,40
YN-5-631102/631103	631130/31	Υνί σταβαριού αυλακιάς Δεξί-Αριστερό	
YN-5-619132/133	619132-133	Φτερό αυλακιάς δεξί-αριστερό	45,50
YN-5-648102/648103		Προέκταση φτερου δεξιά/αριστερή 360x100	19,00
YN-5-619122/619123	619122/123	Παράπτερο δεξί/αριστερό IQ parts	27,80
YN-5-616190/616191	616190/191	Φτερό δεξί/ Αριστερό Ιταλίας	110,00
YN-5-619200/1	619200/201	Πρόφτερο δεξιό/ Αριστερό 616090/616091	18,00
YN-5-278074/5		Στρώση μικρή δεξιά/ Αριστερή IQ	25,40
YN-5-278076/7		Στρώση μακριά δεξιά/ Αριστερή	28,20
YN-5-279028/279029	279028/279029	Στρώση μικρή δεξιά/ Αριστερή Frank	21,00
YN-5-279030/279031	279030/279031	Στρώση μακριά δεξιά/ Αριστερή Frank	40,00
YN-5-763008/9	763008	Τακάκι στρώσης δεξί/αριστερό	14,00
YN-5-617100/617101	H0404650/4660	Φέτα φτερού No 1	36,40
YN-5-617102/617103	H0404670/4680	Φέτα φτερού No 2	41,00
YN-5-617104/617105	H0404690/4700	Φέτα φτερού No 3	34,00
YN-5-617106/617107	H0404710/4720	Φέτα φτερού No 4	50,00
YN-5-H0402680		Ντίτζα με δακτύλιο και σπειρώμα (διωστήρας)	565,00
YN-5-612108/612109		Φτερό δεξί/αριστερό	170,00

Κωδ	Κωδ Kuhn	Περιγραφή	Τιμή
YN-5-622142/622143	622142/622143	Υνί δεξιό/αριστερό	70,00
YN-5-619038/619039	619038/619039	Πρόφτερο δεξί αριστερό	29,00
YN-5-616104/616105	616092/616093	Φτερό δεξιό/αριστερό	200,00

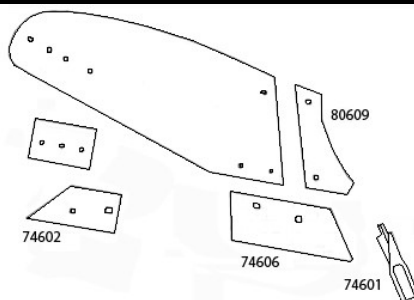

## ΕΞΑΡΤΗΜΑΤΑ ΑΠΟΤΡΟΥ OVERUM SR

Κωδ	Κωδ OVERUM	Περιγραφή	Τιμή
YN-5-74601G	74601	Προόνιο Δεξιό Frank Germany	52,00
YN-5-72635	72635	Προόνιο Δεξιό Frank Germany	52,00
YN-5-74606	74606	Υνί 16' Αυστρίας Δεξι	57,00
YN-5-80609	80609	Παράπτερο Δεξιό	22,60
YN-5-74602	74602	Στρώση Δεξιά	17,00
YN-5-80601	80601	Πλάκα στρώσης προέκταση 74602	20,50
YN-5-80603	80603	Στρώση Δεξιά	52,00
YN-5-74603	74603	Στρώση Δεξιά	44,00
YN-5-74612		Πλάκα στρώσης	17,50

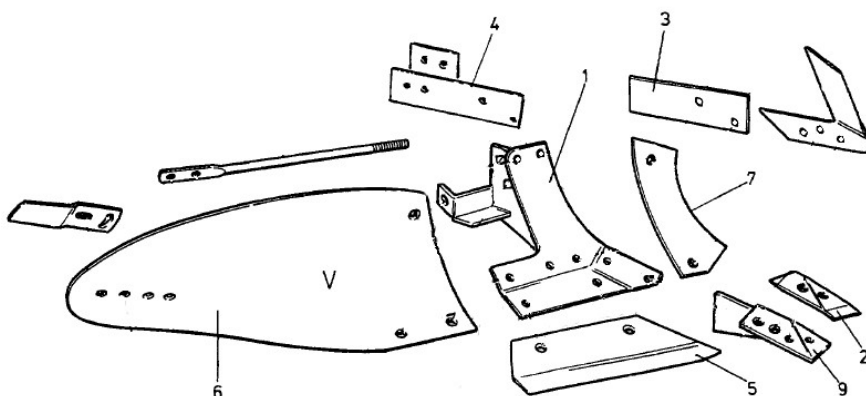

## ΕΞΑΡΤΗΜΑΤΑ ΑΠΟΤΡΟΥ OVERUM U-UC-V

Αριθ.	Κωδ	Κωδ OVERUM	Περιγραφή	Τιμή
	YN-5-84060G	84060	Προόνιο Δεξιό Frank Γερμανίας 65cc	14,50
2	YN-5-85143G	85143	Προόνιο Αριστερό Frank Γερμανίας	14,50
	BD-63350351		Βίδα 12x35 2 νυχάκια 12,9 DIN11014	0,70
9	YN-5-84288/9	84288/9	Βάση προυνίου δεξιά αριστερή	44,00
	YN-5-84958	84958	Βάση προυνίου δεξιά	52,00
	YN-5-85383G/85381G	85383/85381	Υνί 14' Δεξι/ Αριστερό Frank Γερμανίας	46,00
	YN-5-85384	85384	Υνί 16' Δεξι Frank Γερμανίας	50,00
5	YN-5-85382	85382	Υνί 16' Αριστερό IQ parts Αυστρίας	50,00
7	YN-5-83980/84083	83980/84083	Πρόπτερο Δεξ. frank / Αριστ. Premium	34,00
3	YN-5-83981	83981	Στρώση Μικρή Δεξιά IQ	34,00
3	YN-5-85196	85196	Στρώση Μικρή Αριστερή Frank	34,00
4	YN-5-85118	85118 (94288)	Στρώση Μεγάλη Δεξιά premium/Ιταλίας	36/20
4	YN-5-85197	85197 (94287)	Στρώση Μεγάλη Αριστερή	36,00
6	YN-5-85261/2	85261/85262	Φτερό Δεξι / Αριστερή	210,00
	YN-5-94622	94622	Μαχαίρι στρώσης δεξιό	16,00
	YN-5-74922/80559	74922/80559	Προέκταση φτερού δεξιά, αριστ. /mouldboard extension R/L 1657492250/66551	28,00
	YN-5-91801/91802	91801/91802	Υνάκι αυλακιάς δεξι/skimmer point	18,50
	YN-5-91803/91804	91803/91804	Φτεράκι αυλακιάς δεξι/αριστερό	34,00

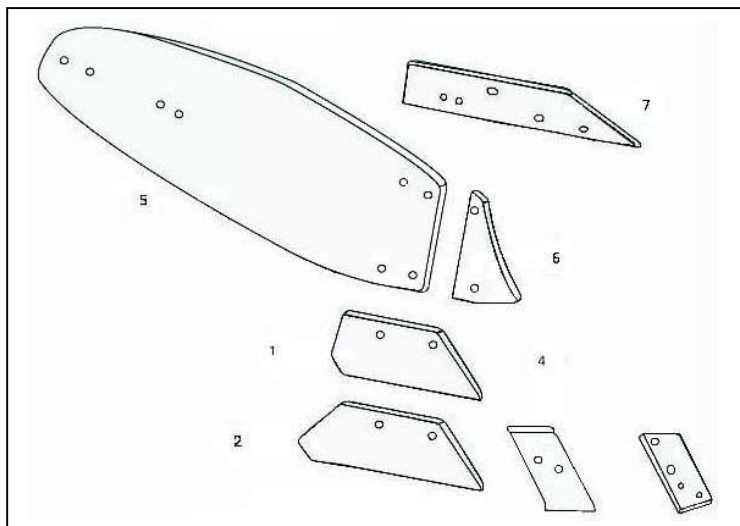

## ΕΞΑΡΤΗΜΑΤΑ ΑΠΟΤΡΟΥ OVERUM AX-V-XL (Agrolux)

No	Κωδ	Κωδ OVERUM	Περιγραφή	Τιμή
4	YN-5-94608/94609	94608/96409	Προύνι δεξί/Αριστερό 45κκ Frank	16.50
4	YN-5-94608T	94608	Προύνι δεξί Eurozappa	15.50
4	YN-5-94610/94611	94610/94611	Προύνι δεξί /Αριστερό 80κκ IQ parts	21.00
3	YN-5-94612/YN-5-94613	94612/93612	Βάση Δεξιά/Αριστ.	24,00
2	YN-5-94600/YN-5-94601	94600/94601	Υνί Δεξιό / Αριστερό	35.00
6	YN-5-94596/YN-5-94597	94596/94597	Πρόφτερο δεξιό/Αριστερό	21.50
7	YN-5-94604/ YN-5-94605	94604/94605	Στρώση μικρή Δεξιά Frank / Αριστ. Italy	45/45
7	YN-5-94622/YN-5-94623	94622/94623	Μαχαίρι Στρώσης Δεξί / Αριστ. Agrolux	15.80
5	YN-5-94594/94595	94594/94595	Φτερό Δεξί/Αριστερό <b>XL</b>	165.00

## ΕΞΑΡΤΗΜΑΤΑ ΑΠΟΤΡΟΥ OVERUM AH (Agrolux)

No	Κωδ	Κωδ OVERUM	Περιγραφή	Τιμή
	YN-5-96090P	96090	Υνί Δεξιό IQ parts	35.00
	YN-5-96094/ YN-5-96095	96094/96095	Στρώση μεγάλη Δεξιά / Αριστερή	36.00
	YN-5-94289		Προστατευτικό Στρώσης Frank	24,00
	YN-5-21470	4165214709	Πρόφτερο δεξί για φτερό με φέτες	30.50
	YN-5-74922/YN-5-80559	74922/80559	Προέκταση φτερού πίσω	30,00
	YN-5-94624/YN-5-94625	94624/94625	Βάση παραπτήρου δεξιά/αριστερή	36,00
	YN-5-96064/96065	96064/96065	Παράπτερο δεξί FR/ αριστερό FR (AX)	40.00
	YN-5-20252	20252	Φέτα φτερού κάτω	60,00
	YN-5-20251	20251	Φέτα φτερού 2 <sup>η</sup> από κάτω	48,00
	YN-5-20250	20250	Φέτα φτερού 3 <sup>η</sup> από κάτω	35,00
	YN-5-20249	20249	Φέτα φτερού επάνω	31,00

## ΕΞΑΡΤΗΜΑΤΑ ΑΠΟΤΡΟΥ OVERUM XLD

No	Κωδ	Κωδ OVERUM	Περιγραφή	Τιμή
	YN-5-35074	35074	Προύνι δεξί	30,00
	YN-5-35040	35040	Υνί δεξί	72,50

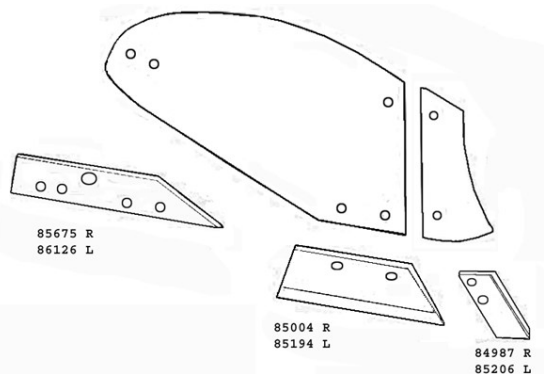

**ΕΞΑΡΤΗΜΑΤΑ ΑΠΟΤΡΟΥ Massey Ferguson FC, FK 715, 725**

Κωδ	Κωδ Original	Περιγραφή	Τιμή
YN-8-84987G/85206G	84987R/85206L	Προύνι Δεξί / Αριστερό	21.00/21.00
YN-8-85004/ YN-8-85194	85004R/85194L	Υνί Δεξί/ Αριστερό 14.5mm cc	33.00
YN-8-85039/YN-8-85195	85039/85195	Υνί Δεξί/ Αριστερό	33,00/42.00
YN-8-84033/YN-8-84082	84033R/84082L	Πρόφτερο δεξί/Αριστερό	41.00
YN-8-86291/YN-8-85578	86291-85578	Στρώση Μικρή Δεξ/Αριστ. FC	45,00/45.00
YN-8-85202/YN-8-85133	(85202/94559)(85133/94560)	Στρώση μακριά Δεξ/αριστερή FC	48.00/48.00
YN-8-85675/ YN-8-86126	86291/85578	Στρώση Μικρή Δεξ. frank /Αριστ. FK	51.00
YN-8-94561/ YN-8-94562	94561/94562	Στρώση Μεγάλη Δεξιά/Αριστερή	64,00
YN-8-92231	92231	Στρώση Μεγάλη Δεξιά	31,30
YN-8-84031G	84031	Φτερό δεξί Frank Γερμανίας	160.00
YN-8-84087G	84087	Φτερό Αριστ. Frank Γερμανίας	160,00
YN-8-86725	86725	Μαχαίρι στρώσης	15.60
BD-63350351		Βίδα 12x35 2 νυχάκια 12,9 DIN11014	0.70

**Lemken BU2K**

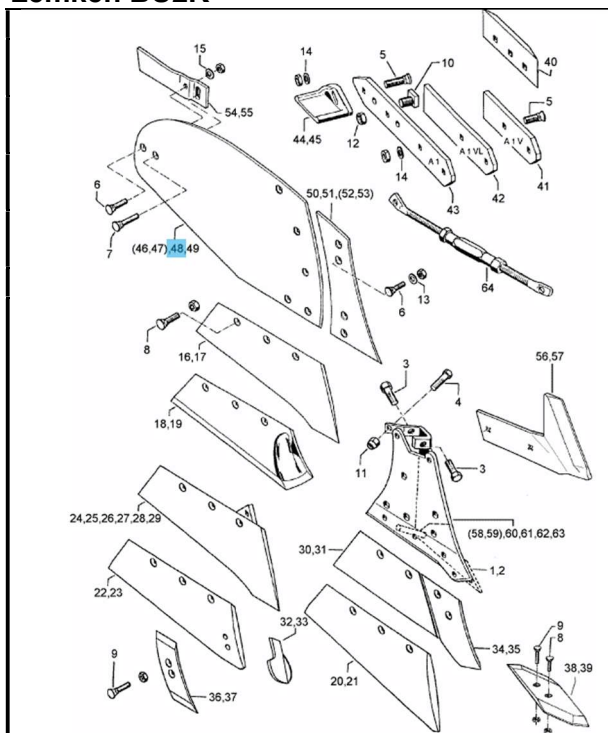





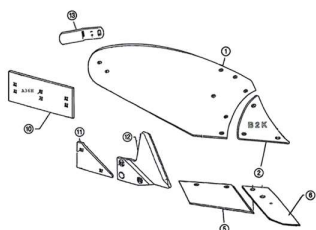

Κωδικός	Περιγραφή	Τιμή	
24	YN-3333810/ YN-3333811	Υνί Δεξιά/ Αριστερό Premium M22S (105mm, 105mm)	80.00
50/51	YN-3450524 YN-3450525	Πρόφτερο Δεξιά/ Αριστερό Γερμανίας	30.00
48/49	YN-3440710 YN-3440711	Φτερό δεξιά /αριστερό	145.00
43	YN-3411826	Στρώση δεξιά /αριστερή μακριά	36.00
41	YN-3401561	Στρώση δεξιά /αριστερή	31.00
24/25	YN-3401860 YN-3401861	Στρώση δεξιά /αριστερή	56.00 56.00

**ΕΞΑΡΤΗΜΑΤΑ ΑΠΟΤΡΟΥ LEMKEN,**



YN-33640509/YN-3364051	3364050B2SR/L	Προύνιο <b>Δεξιό/ Αριστερό</b> Ιταλίας	<b>14,00</b>
YN-3364050P/3364051P	3364050B2S	Προύνιο <b>Δεξιό/ Αριστερό</b> Iq parts	<b>20.00</b>
YN-3364150/ YN-3364151	3364050B2SR/L	Προύνιο <b>Δεξιό/ Αριστ.Ιταλ. Hard-Faced</b>	<b>28.00</b>
YN-33610010/33610011	33610010/11	Προύνιο <b>Δεξιό/ Αριστ. Hard-Faced Frank</b>	<b>53.00</b>
YN-3363986/3363987	3363986/3393987	Προύνιο <b>Δεξιό/ Αριστ. Frank</b>	<b>25.00</b>
YN-3352030/ YN-3352031	3352030(1) S45DR/L	Υγί <b>Δεξιό / Αριστερό</b> Ιταλίας	<b>30.00</b>
YN-3352230/ YN-3352231	3352030(1) S45DR/L	Υγί <b>Δεξιό/ Αριστερό</b> Ιταλίας <b>Hard-Faced</b>	<b>49.00</b>
YN-3365540/ YN-3365541	3365540/1	Προύνιο <b>Δεξιό/ Αριστερό IQ parts</b>	<b>25.00</b>
YN-3352034/ YN-3352035	3352034/5	Υγί <b>Δεξιό/ Αριστερό</b> Ιταλίας	<b>31.50</b>
YN-3352234/ YN-3352235	3352234/5	Υγί <b>Δεξιό/ Αριστερό</b> Ιταλίας hard faced	<b>90.00</b>
YN-3351956/YN-3351957	3351956/1957	Υγί <b>Δεξιό/ Αριστερό</b> Ιταλίας	<b>22.50</b>
YN-3351958/YN-3351959	3351958/3351959	Υγί <b>Δεξιό/ Αριστερό IQ parts</b> Αυστρίας	<b>42,00</b>
YN-3451000/ YN-3451001	3451000/1	Πρόφτερο <b>Δεξιό/ Αριστερό</b>	<b>22.50</b>
YN-3451004/YN-3451005	3451004/5	Πρόφτ. <b>Δεξιό/ Αριστ. φτερό</b> φέτες IQ parts	<b>24.00</b>
YN-3451002	3451002/3451003	Πρόφτ. <b>Δεξιό Lemekn Esquderos</b>	<b>33.50</b>
YN-3451010/YN-3451011	3451010/3451011	Πρόφτερο <b>Δεξιό/ Αριστερό Frank</b>	<b>38.00</b>
YN-3441030/YN-3441031	3441030/31	Φτερό <b>Δεξιό/ Αριστερό</b> Ιταλίας <b>B30</b>	<b>90.00</b>
YN-3441030P/YN-3441031P	3441030/3441031	Φτερό <b>Δεξιό/ Αριστερό IQ parts B30</b>	<b>144.00</b>
YN-3441040/YN-3441041	3441040/1	Φτερό <b>Δεξιό/ Αριστερό</b> Ιταλίας <b>B40</b>	<b>140.00</b>
YN-3444010/YN-3444011	3444010/3444011	Φέτα φτερού <b>δεξιά</b> αριστερη Austria	<b>34,00</b>
YN-3444020/YN-3444021	3444020/3444021	Φέτα φτερού <b>δεξιά</b> αριστερη Austria	<b>32,00</b>
YN-3444030/YN-3444031	3444030/3444031	Φέτα φτερού <b>δεξιά</b> αριστερη Austria	<b>38.00</b>
YN-3444040/YN-3444041	3444040/3444041	Φέτα φτερού <b>δεξιά</b> αριστερη CS240 IQ	<b>48,00</b>
YN-3444018/3444019	3444018/3444019	Φέτα φτερού <b>δεξιά/</b> αριστερη CS240 IQ	<b>47.00</b>
YN-3444028/3444029	3444028/3444029	Φέτα φτερού <b>δεξιά/</b> αριστερη CS240 IQ	<b>48.00</b>
YN-3444038/3444039	3444038/3444039	Φέτα φτερού <b>δεξιά/</b> αριστερη CS240 IQ	<b>49.00</b>
YN-3444048/3444049	3444048/3444049	Φέτα φτερού <b>δεξιά/</b> αριστερη Austria	<b>55.00</b>
YN-3411504	3411504	Στρώση <b>Δεξ-Αριστερή</b>	<b>27.00</b>
YN-3411508	3411508	Στρώση <b>Δεξ-Αριστερή</b>	<b>36.00</b>
YN-3411450	3411450	Στρώση <b>Δεξ-Αριστερή</b>	<b>26.00</b>
YN-3411460	3411460	Στρώση <b>Δεξ-Αριστερή</b>	<b>58.00</b>
YN-3401900/ YN-3401901	3401900/1	Τρίγωνο στρώσης <b>Δεξί / Αριστερό</b>	<b>12.00</b>
YN-3492890/3492891	3492890/1	Μαχαίρι Στρώσης <b>Δεξί / Αριστερό</b>	<b>40.00</b>
YN-3363714/3363715	3363714/3363715	Υγί αυλακιάς <b>Δεξί , Αριστερό S185</b>	<b>13.00</b>
YN-3363720/3363721	3363720/3363721	Υγί αυλακιάς <b>Δεξί , Αριστερό S190</b>	<b>7.50</b>
YN-3363722/3363723	3363722/3363723	Υγί αυλακιάς <b>Δεξί , Αριστερό S245 IQ</b>	<b>21.00</b>
YN-3363722G/3363723G	3363722/3363723	Υγί αυλακιάς <b>Δεξί , Αριστερό S245 Frank</b>	<b>24.00</b>
YN-3363710/3363711	3363710/3363711	Υγί αυλακιάς <b>Δεξί , Αριστερό S270</b>	<b>14.50</b>
YN-3363724/3363725	3363724/3363725	Υγί αυλακιάς <b>Δεξί , Αριστερό S360 205x8</b>	<b>20.00</b>
YN-3470600/3470601	3470600/3470601	Φτερό αυλακιάς <b>Δεξί , Αριστερό IQ</b>	<b>60.00</b>
YN-3470650/3470651	3470650/3470651	Φτερό αυλακιάς <b>Δεξί, Αριστ. Frank 355x158</b>	<b>36.00</b>
YN-3470860/3470861	3470860/3470861	Φτερό αυλακιάς <b>Δεξί , Αριστερό IQ</b>	<b>48.50</b>
YN-3476000/YN-3476001	3476000/3476001	Προέκταση φτερού <b>δεξιά</b> αριστερή	<b>10,80</b>
YN-3473650		Προέκταση φτερού <b>δεξιά</b> αριστερή	<b>18.20</b>
YN-3401490		Προστατευτικό στρώσης	<b>20,00</b>
YN-3411525		Στρώση <b>δεξιά /αριστερή AK12</b>	<b>65,00</b>
YN-3401903		Τρίγωνο Στρώσης <b>δεξί /αριστερό AK12</b>	<b>16,00</b>
YN-5554512		Κουζινέτο δίσκου skimmer <b>δεξί</b> πάσο 24x1.5	<b>75.00</b>
YN-5554513		Κουζινέτο δίσκου skimmer <b>αριστερό</b> πάσο 24x1.5	<b>75.00</b>
BD-3013424		Βίδα ασφαλείας 12x1.7x75 10.9 Europal 7	<b>2.45</b>
BD-3013596		Βίδα 14x75 10.9	<b>2.50</b>
BD-3041444		Βίδα 16x270 8.8	<b>8.80</b>

## ΕΞΑΡΤΗΜΑΤΑ ΑΡΟΤΡΟΥ PIETRO MORO / MASCHIO

	Κωδ	Περιγραφή	Τιμή
	YN-401	Προύνιο Δεξιό Ιταλίας κόκκινο	7.00
	YN-560A/YN-561A	Υνί Δεξιό Ιταλίας (cc110mm)/ Υνί Αριστερό Ιταλίας 12mm bolts	54,00
	YN-56-02-607/ YN-56-01-607	Στρώση Μικρή Δεξιά Ιταλίας/ Στρώση Μικρή Αριστερή	26.00
	YN-56-02-606/ YN-56-01-606	Στρώση Μεγάλη Δεξιά/ Στρώση Μεγάλη Αριστερή Ιταλίας	37.00
	YN-567/568	Πρόφτερο Δεξί Αριστερό	21.00
	YN-570/YN-571	Φτερό Δεξί / Αριστερό	160.00
	YN-56-02-804/YN-56-01-804	Μαχαίρι Στρώσης δεξιά /αριστερό	28.00
	YN-56-20-410/YN-56-21-410	Υνάκι ψευδοστάβαρου δεξί/αριστερό	24,00

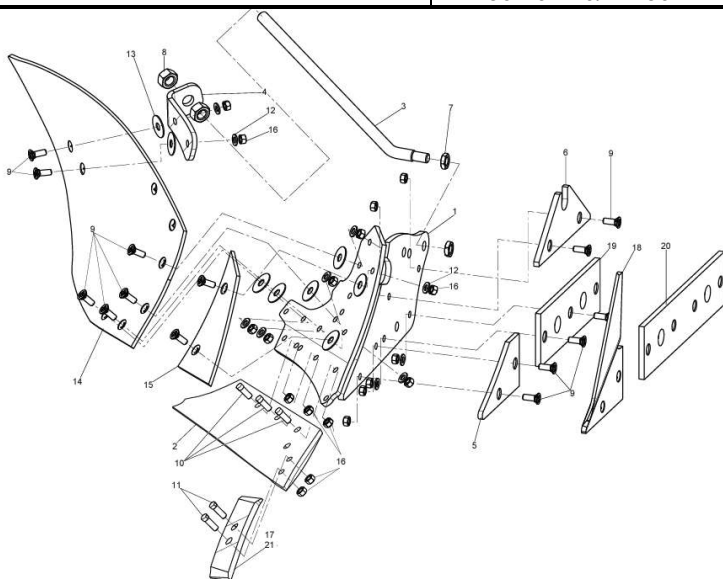

Ανταλλακτικά Maschio			
YN-502-084	No 2	Υνί Δεξιό Ιταλίας	60.00
YN-501-084	No 2	Υνί Αριστερό Ιταλίας	60.00
YN-500-651	No 20	Στρώση δεξιά Αριστερή	23,00
YN-50900041/51	No 18	Μαχαίρι Στρώσης δεξιά /αριστερό	23,00
YN-52100440	No 6	Στρώση Maschio I50300020R	16.30

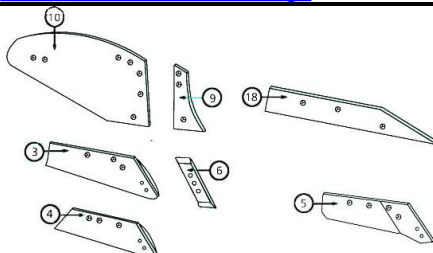

## ΕΞΑΡΤΗΜΑΤΑ ΑΠΟΤΡΟΥ RABEWERK

Κωδ	No	Κωδ Original	Περιγραφή	Τιμή
YN-9-27011201/27011202	6		Προύνι Δεξί / Αριστ. MP293 45κκ L=30cm 1.5kgrs Frank	10.00
YN-9-27082801/27082802	6		Προύνι Δεξί / Αριστ. Frank German MP332 1.2 kgrs	13.00
YN-9-27510901/27510902	6		Προύνι Δεξί / Αριστερό Frank Germany MP350	13.00
BD-501000V			Βίδα 12x35 προυνίου Rabe 27004113	1.00
YN-9-27013301/27013302	3	27013301/2	Υνί Δεξί SSP293 Αριστερό SSP293	59.00
YN-9-27082701/27082702	4	27082701/702	Υνί Δεξί/ Αριστ. SSP 332 (ex YN-9-332/YN-9-332L)	53.00
YN-9-27512201/27512202	5	27512201/202	Υνί Δεξί/ Αριστ SSP350 (ex 27512301/27512302)	60.00
YN-9-27011500			Στρώση Δεξιά/ Αριστερή VP292	28.00
YN-9-27011400	18		Στρώση Δεξιά/ Αριστερή (ex YN-9-292)	45.00
YN-9-27010701/27010702	9	VRP292	Πρόφτερο Δεξί/ Αριστερό (ex 9-VRP292/292L) IQ	29.00
YN-9-27530401/27530402		VRP3000	Πρόφτερο Δεξί/ Αριστερό VRP3000/VRP3000L	37.00
YN-9-27002201/27002202	9	VRP342	Πρόφτερο Δεξί/ Αριστερό (ex YN-9-WRP342R/WRP342L)	25.00
YN-9-27510501/27510502	9	BP350W	Πρόφτερο Δεξί/ Αριστερό (ex YN-9-350WR/YN-9-350WL)	35.00
YN-9-SDG181/ SDG181L			Υνί αυλακιάς Δεξί Frank/ Αριστερό FRank	12.00
YN-9-27510401/27510402		HRP350W	Φτερό δεξί/αριστερό HRP350W	270.00
YN-9-27580201/27580202		HRP350O	Φτερό δεξί/αριστερό HRP350O	120.00
YN-9-27311201/27311202		SRP328	Φέτα φτερού δεξιά/αριστ. 1 <sup>h</sup> from lower SRP328P4	98.00
YN-9-27311101/27311102		SRP328	Φέτα φτερού δεξιά/αριστ. 2 <sup>th</sup> from lower SRP328P4	108.00
YN-9-27311001/27311002		SRP328	Φέτα φτερού δεξιά/αριστ. 3 <sup>th</sup> from lower SRP328P4	84.00
YN-9-27310901/27310902		SRP328	Φέτα φτερού δεξιά/αριστ. 4 <sup>th</sup> from lower SRP328P4	90.00
YN-9-27590601/27590602		SRP330W4	Φέτα φτερού δεξιά/αριστ. 1 <sup>h</sup> from lower SRP330W4	73.00
YN-9-27590501/27590502		SRP330W3	Φέτα φτερού δεξιά/αριστ. 2 <sup>th</sup> from lower SRP330W4	59.00
YN-9-27590401/27590402		SRP330W2	Φέτα φτερού δεξιά/αριστ. 3 <sup>th</sup> from lower SRP330W4	54.00
YN-9-27590301/27590302		SRP330W1	Φέτα φτερού δεξιά/αριστ. 4 <sup>th</sup> from lower SRP330W4	60.00

## ΕΞΑΡΤΗΜΑΤΑ ΑΠΟΤΡΟΥ REGENT/BERGER

YN-D33R/YN-D33S		Υνί Δεξί/ Αριστερό	31.00
-----------------	--	--------------------	-------

## Gassner

YN-SS1140		Υνί δεξί Gassner	61.00
YN-VST1160M/VST1170M		Πρόφτερο δεξί/αριστερό	30.00
YN-HST1160R/HST1170M		Φτερό δεξί/αριστερό Gassner	147.00

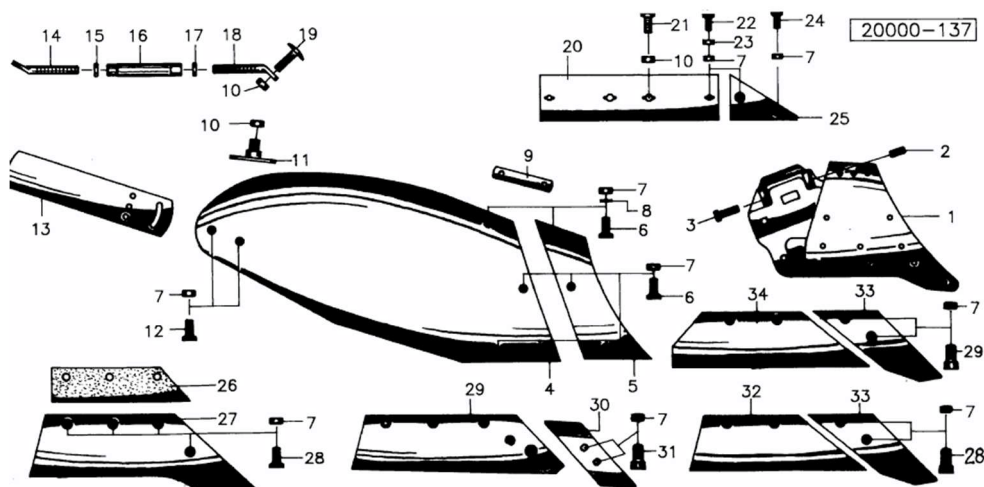

**ΕΞΑΡΤΗΜΑΤΑ ΑΠΟΤΡΟΥ Niemeyer**

Κωδ	No	Κωδ Original	Περιγραφή	Τιμή
YN-75-024104	2	24104	Προύνι Δεξί 50mm IQ parts	15.00
YN-75-024105	2	24105	Προύνι Αριστερό 50mm IQ parts	15.00
YN-75-024104G/024105G	2	24104/24105	Προύνι Δεξί / Αριστερό 50mm Frank	16.00
BD-501000V			Βίδα 12x35 κωνική μεγ.κεφάλι	1.10
YN-75-200616/200617	1	200616/617	Υγί Δεξί/ Αριστερό (cc80&125mm) N15G	70.00
YN-75-200626/200625		200626/200625	Υγί Δεξί SH152 (cc80&125cm) (24102+ 200678)	80.00
BD-546100V			Βίδα 12x35 2 Νύχια μεγάλο κεφάλι DIN11014	1.10
YN-75-024080/24081	6	24080/081	Πρόφτερο Δεξί / Αριστ. NU16G, NU18G	48.00
YN-75-024078/24079	5	024078/024079	Φτερό Δεξί/Αριστερό NU16G	185.00
YN-75-020736/020735	6	20736/20735	Πρόφτερο Δεξί / Αριστερό N15G	44.00
YN-75-020738/20737	5	020737/020738	Φτερό Δεξί/Αριστερό N15G	150.00
YN-75-024004	8	024004	Τρίγωνο στρώσης δεξί-αριστ. N15G	20.00
YN-75-020620/619	7	020620/619	Στρώση μικρή δεξιά / αριστ. N13/15G iq	38.00
YN-75-020628/627	7	020628/627	Στρώση μεγάλη δεξιά/ αριστερή	36.00
YN-75-200678/9		200678/679	Προύνι Δεξί/ Αριστερό SH15G	30.00
YN-75-024102/024103		24102/103	Υγί Δεξί/ Αριστερό SH15G	47.00
YN-75-024122/24121		27610123/124	Υγί Δεξ/Αρ NH6G replaces (56020024106)	46.00
YN-75-024072	7	024072	Στρώση SH15G, N15G	47.00
YN-75-024013	8	024013	Τρίγωνο στρώσης δεξί-αριστ. SH15G	18.60
BD-523865V			Βίδα 16x50 1 Νύχι DIN604 στρώσης	
YN-75-26104/26103	10	26104/26103	Υνάκι σταβαριού αυλακιάς VR2	23.00
YN-75-26101/26102	9	026101/26102	Φτεράκι ψευτοστάβαρου	40.00
YN-75-026018/026017	10	026018/026017	Υνάκι σταβαριού αυλακιάς VR2 R/L	17.90

**ΕΞΑΡΤΗΜΑΤΑ ΑΠΟΤΡΟΥ Frost**

Κωδ	No	Κωδ Original	Περιγραφή	Τιμή
YN-5604450612		50612	Προύνι Δεξί	22.00
YN-5604450613		50613	Προύνι Αριστερό	22.00
YN-5604450614		50614	Υγί Δεξί	96.00
YN-5604450615		50615	Υγί Αριστερό	96.00
BD-548351V			Βίδα 16x40 2 νυχάκια DIN11014	3.10
YN-5604451209		51209	Στρώση δεξιά	52.00
YN-5604451210		51210	Στρώση αριστερή	52.00

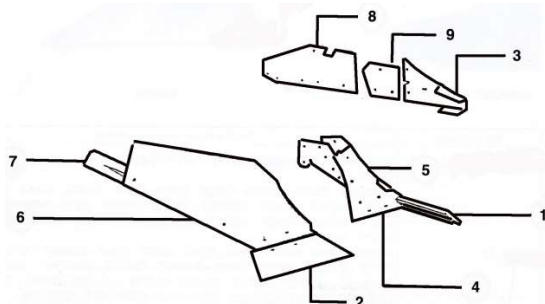

## ΕΞΑΡΤΗΜΑΤΑ ΑΠΟΤΡΟΥ NARDI

	Κωδ Nardi	Κωδικός	Περιγραφή	Τιμή
1	5C63	NA-5C63	Λοστ. 30x32 Νο 5	35.00
1	6C64	NA-6C64	Λοστ. 35x35 6C	40.00
1	9C63	NA-9C63	Λοστ. 40x40 9C	68.00
	11C63	NA-11C63	Λοστ. 45x45 10C	73.00
1	12C63	NA-12C63	Λοστ. 50x50 Νο 12, 13	90.00
2	6C54	NA-6C54	Υγί Νο6	28.50
2	7C54	NA-7C54	Υγί Νο 7 cc 11.5mm upper side 31.5 cm	41.00
	7CS54	NA-7CS54	Υγί αριστερό Νο 7 cc 11.5mm	41.00
2	9C53	NA-9C53	Υγί Δεξιό Νο 9 cc11.5-cc6mm upper side 36cm	50.00
	9CS53	NA-9CS53	Υγί αριστερό no 9	44.00
2	12C54	NA-12C54	Υγί Νο 12	56.00
2	13C53	NA-13C53	Υγί Νο 13	48.00
3	5C83	NA-5C83	Χούφτα Νο 5	36.00
3	6C83	NA-6C83	Χούφτα Νο 6 & 7	37.00
3	8C83	NA-8C83	Χούφτα Νο 8	40.00
3	8CS83	NA-8CS83	Χούφτα Νο 8 αριστερή	38.00
3	9C83	NA-9C83	Χούφτα Νο 9	50.00
	9CS83	NA-9CS83	Χούφτα Νο 9 αριστερή	50.00
	11C83	NA-11C83	Χούφτα Νο 11	76.00
3	12C83	NA-12C83	Χούφτα Νο 12	60.00
3	13C83	NA-13C83	Χούφτα Νο 13	105.00
6	6C163B	NA-6C163B	Φτερό Νο6	125.00
6	6C161B	NA-6C161B	Φτερό Νο6	105.00
6	7C162B	NA-7C162B	Φτερό Νο7	155.00
6	8C163	NA-8C163B	Φτερό Νο 8	145.00
6	8CS163B	NA-8CS163B	Φτερό Νο8 αριστερό	145.00
9	9C163B	NA-9C163B	Φτερό Νο9	187.00
	9CS163B	NA-9CS163B	Φτερό Νο9 αριστερό	185.00
	10C163B	NA-10C163B	Φτερό Νο 10 δεξιό	No stock
9	5C115A	NA-5C115A	Στρώση μικρή Νο5	12,00
9	51/2C115A	NA-51/2C115A	Στρώση μικ. Νο51/2	20.00
9	6C115A	NA-6C115A	Στρώση μικ Νο6&7	32.50
	6C115L	NA-6C115L	Στρώση 6&7	52.50
9	8C115A	NA-8C115A	Στρώση μικρή Νο 8	35.00
9	9C115A	NA-9C115A	Στρώση μικρή Νο9	61,00
	9CS115AL	NA-9CS115 <sup>AL</sup>	Στρώση μικρή αριστερή Νο9	50.00
9	13C115A	NA-13C115A	Στρώση μικρή Νο 13	47,00
8	5C115	NA-5C115	Στρώση Μεγ. Νο5	21.00
8	51/2C115	NA-51/2C115	Στρώση Μεγ. Νο51/2	28.00
8	6C115	NA-6C115	Στρώση Μεγ. Νο6&7	45.00
8	6C115L	NA-6C115L	Στρώση Μεγ. Νο 6	37.00
8	8C115	NA-8C115	Στρώση Μεγ. Νο 8	60.00
8	9C115	NA-9C115	Στρώση Μεγάλη Δεξιά Νο9	88,00
	9CS115	NA-9CS115	Στρώση Μεγάλη Αριστερή Νο9	88,00
8	13C115	NA-13C115	Στρώση Μεγάλη Νο 13	88,30

## ΕΞΑΡΤΗΜΑΤΑ ΑΠΟΤΡΟΥ ΟΤΜΑ

	Κωδικός	Περιγραφή	Τιμή	
	1	NA-7-30	Λοστ. 30x30	48.00
	1	NA-7-35	Λοστ. 35x35	56.50
	1	NA-7-40	Λοστ. 40x40	69.00
	1	NA-7-45	Λοστ. 45x45	89.00
	1	NA-7-50	Λοστ. 50x50	133.00
	2	NA-7-V30	Υγί V30	36.00
	2	NA-7-V35	Υγί V35	46.00
	2	NA-7-V40	Υγί V40	46.50
	2	NA-7-V45	Υγί V45	60.00
	3	NA-7-S30	Χούφτα S30	36.50
	3	NA-7-S35	Χούφτα S35	44.00
	3	NA-7-S40	Χούφτα S40	60.00
	3	NA-7-S45	Χούφτα S45	70.80
	6	NA-7-231	Φτερό 231 (V30) L=73cm	No stock
	6	NA-7-271	Φτερό 271 (V35) L=82cm	NO STOCK
6	NA-7-351	Φτερό 351 (V35)	No stock	
9	NA-7-606	Στρώση μικρή 181-231	10.00	
8	NA-7-605	Στρώση μεγάλη 181-231	23.00	
9	NA-7-604	Στρώση μικρή 271-301	16.70	
8	NA-7-603	Στρώση μεγάλη 271-301 (510x170mm)	43.00	
	BD-14040K88	Βίδα 14x40 καρέ 8,8	0.37	
	BD-14055K88	Βίδα 14x55 καρέ 8,8	2.50	
	BD-16045K88	Βίδα 16x45 καρέ 8,8	2.30	
	YN-77-9290990 /9291360	Προύνι Δεξί 65x12 45mmKK M1000 M1010	11,00	
	YN-95-113.2	Υγί Δεξί ΟΤΜΑ MS1140 50mm κέντρο κέντρο	54,00	
	YN-95-U13	Πρόφτερο 2 τρύπες U13 25.5cm ( ex YN-95-116)	24,00	
	YN-95-U15	Πρόφτερο 2 τρύπες U15 28.5cm	28.00	

## ΑΠΟΤΡΟ UNIA

	Κωδικός	Περιγραφή	Τιμή
	YN-92-106727000	Προύνι Δεξί 70x12mm cc45mm L=375mm διαγωνίως UNIA	15.00
	YN-92-106728000	Προύνι αριστερό 70x12mm cc45mm L375 διαγωνίως UNIA	15.00
	YN-92-106791100	Υγί Δεξιό Unia	57.00
	YN-92-106792100	Υγί αριστερό Unia	53.00
	YN-92-VIS19	Προφτερο δεξί Unia	15.50
	YN-92-106793001	Στρώση δεξιά κοντή Unia	38.00

## ΥΝΙΑ ΕΛΛΗΝΙΚΩΝ ΑΡΟΤΡΩΝ (ΠΙΝΑΚΑΣ ΧΩΡΙΣ ΕΚΠΤΩΣΗ)

	ΠΕΡΙΓΡΑΦΗ	ΤΙΜΗ ΝΕΤΗ
YN-63-04	Υνί Ατρύπητο 12'	17,5
YN-63-08	Υνί Ατρύπητο Γκλαβάνη με τακούνι 12'	17,50
YN-63-06	Υνί Ατρύπητο με τακούνι + τρύπες για προύνι 12'	17,50
YN-63-02	Υνί Ατρύπητο 10'	15,50
YN-60-08	Υνί Γκλαβάνη, Άρπα, Κουρατζ.8' (105-115mm (24cm))	11,50
YN-60-14	Φτερό 8' ατρύπητο 49x25	17,00
YN-60-35	Βάση Μάνα Γκλαβάνη –Άρπα 8'	34,00
YN-60-15	Φτερό 8' Τρυπημένο 49x25 Άρπα	18,00
YN-61-02	Υνί Γκλαβάνη Διάκεντρο 11,5 cm 10' (30cm)	15,50
YN-61-03	Υνί Γκλαβάνη Διάκεντρο 11,5 cm+τρύπ προύνιου	17,50
YN-61-12	Στρώση Μικρή 10' Γκλαβάνη	10,00
YN-61-13	Στρώση Μεγάλη 10' Γκλαβάνη	12,00
YN-61-10	Φτερό 10» ατρύπητο 73x28	35,00
YN-61-11	Φτερό 10' Τρυπημένο 73x28 Γκλαβάνη	38,50
YN-61-19	Βάση Μάνα Γκλαβάνη 10'	50,00
YN-61-22	Υνί Γκλαβάνη Διάκεντρο 12" (διάκεντρο 15cm) (34cm)	17,50
YN-61-24	Υνί Γκλαβάνη Διάκεντρο 12" με τρύπες για προύνι	17,50
YN-61-32	Στρώση Μικρή 12' Γκλαβάνη	10,00
YN-61-33	Στρώση Μεγάλη 12' Γκλαβάνη	12,00
YN-61-35	Φτερό 12' Τρυπημένο 73x30 Γκλαβάνη	35,00
YN-61-34	Φτερό 12' Ατρύπητο 73x30 Γκλαβάνη	34,00
YN-61-37	Φτερό 14' Τρυπημένο 81x33 Γκλαβάνη 8mm	39,00
YN-61-36	Φτερό 14' Ατρύπητο 81x33 Γκλαβάνη 8mm	38,00
YN-61-45	Βάση Γκλαβάνη 12'	60,00
YN-61-39	Χούφτα προστασίας σταβαριού Γκλαβάνη 12'	6,50
YN-63-30	Πτερύγιο επισκευής φτερού 30cm	5,00
YN-63-28	Τρίγωνο τακούνι ελληνικών Υνίων	3,00
YN-61-16	Στρώση Μικρή 12' Terra	10,00
YN-61-17	Στρώση Μεγάλη 12' Terra	12,00
YN-61-66	Στρώση Μικρή Terra 2000 κόκκινη	22,00
YN-61-67	Στρώση Μεγάλη Terra 2000 κόκκινη	24,00
YN-67-02	Υνί Πυθαγόρα 10'	15,50
YN-67-04	Υνί Πυθαγόρα 12'	17,50
YN-64-20	Υνί Τσάνιου 10'	15,50
YN-64-22	Υνί Τσάνιου Διάκεντρο 2 τρύπες 11cm 12'	17,50
YN-64-26	Υνί Τσάνιου Διάκεντρο 11cm + τρύπες προύνιου 12'	17,50
YN-64-24	Υνί Τσάνιου 3 τρύπες 14'	17,50
YN-64-33	Φτερό 13' 89x33 Ατρύπητο Τσάνιου	40,00
YN-64-34	Φτερό 14' 92x37 Ατρύπητο Τσάνιου	42,00
YN-64-35	Φτερό 14' 92x37 τρυπημένο Τσάνιου	45,00
YN-64-28	Στρώση Μικρή 12' Τσάνιου	10,00
YN-64-29	Στρώση Μεγάλη 12' Τσάνιου	12,00
YN-68-10	Υνί Πεστροφίδη 10'	15,50
YN-68-12	Υνί Πεστροφίδη 12'	17,50
YN-68-28	Στρώση Μικρή 12' Πεστροφίδη	10,00
YN-68-29	Στρώση Μεγάλη 12' Πεστροφίδη	12,00
YN-64-412	Υνί Σαραπάνη Διάκεντρο 11cm 12'	17,50
YN-64-424	Υνί σαραπάνη 3 τρύπες 14'	17,50
YN-64-438	Στρώση μικρή Σαραπάνη Νέου τύπου	18,00
YN-64-439	Στρώση μεγάλη Σαραπάνη Νέου τύπου	22,00

## Ντίξες Φτερών (ΠΙΝΑΚΑΣ ΧΩΡΙΣ ΕΚΠΤΩΣΗ)

Κωδικός	L		Σπείρωμα	Τρ.	ΤΙΜΗ ΝΕΤΗ
YN-22550	550	V&N	M22x140	14	10,00
YN-22630	630	KV No 3	M22x140	14	10,50

## ΜΑΧΑΙΡΙΑ ΣΒΟΛΟΤΡΙΦΤΗ

Κωδ	Περιγραφή	Διαστάσεις	Τιμή
SB-001	<b>Maschio, Sicma, Celli</b> Λάμα:90x12 Τρύπα:Φ17	Απόσταση ΚΚ:50mm Ύψος:290mm	<b>8.00</b>
SB-268049	<b>Maschio, Sicma</b> Λάμα:90x14 Τρύπα:Φ17	Διάκεντρο 50mm L=:290mm	<b>12.30</b>
SB-255049	Βάση SB-001	<b>50mm</b>	<b>5.50</b>
SB-255038	Καλύπτρα maschio ( ex SB-031)		<b>4.50</b>
160558815	Βίδα 16x1.5x55 8.8		<b>0.76</b>
1605510915	Βίδα 10,9 16X1,5X55	16x1.5x55	<b>1.03</b>
1605512915	Βίδα 12,9 16X1,5X55	16x1.5x55	<b>1.60</b>
BD-84050018	Περικόχλιο 16x1.5 φαρδύ με φουρώ 10,9		<b>1,70</b>
F02010155R	Περικόχλιο 50X1.5mm	50x1.5	<b>38.00</b>
SB-065	Ξύστρα Sicma Acker	103x85x5 10x20 σχισμή 36mm ΚΚ	<b>3.25</b>
SB-51-S100	Ξύστρα Sicma	112x50x3 1 σχισμη 11x52mm	<b>8.00</b>
SB-064	Ξύστρα Maschio	110x95x3 10x64 σχισμή 42mm ΚΚ	<b>2.50</b>
SB-003	<b>Maschio Acker</b> Λάμα:100X12 Τρύπα:Φ17 36100210/211 255040	Απόσταση ΚΚ:60mm Ύψος:310mm	<b>9.00</b>
SB-255048	Βάση SB-003	60mm	<b>5.30</b>

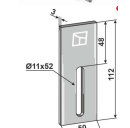
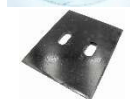

	SB-38100992BA	Κουζινέτο Κυλίνδρου maschio M43400467	Αρσενικό	41
	SB-38100992	Κουζινέτο θηλυκό		45
	SB-76208	Ρουλεμάν 40x80x18mm	76208	13.00
	SB-F01100011R	Γρασσαδοράκι μακρύλαιμο κουζινέτου		
	SB-255021	<b>Maschio</b> Λάμα:60x10 Τρύπα:13mm (ex SB-017)	Απόσταση ΚΚ: 44mm Ύψος: 332mm	7.50
	SB-255034	Προστατευτικό (ex SB-029)		2,60
	SB-36100366	Maschio ταχείας δεξι Mas21D	100x15	36.00
	SB-36100367	Maschio ταχείας αριστ. Mas21S	100x15	36.00
	SB-TRK02	Turkay quick fit Agram		22.00
	SB-113008	<b>Alpego</b> Λάμα 110x15 Τρύπα 17mm	Διάκεντρο 60mm Ύψος 310mm	12,20

	SB-113018	<b>Alpego</b> Λάμα 110x18 Τρύπα 17mm	Διάκεντρο 60mm Ύψος 330mm	<b>17.00</b>
	SB-113014	<b>Alpego Ταχείας</b> Λάμα 100x15 Τρύπα 19,5mm		<b>12.50</b>
	SB-113A	Πιράκι Alpego ταχείας		<b>1.60</b>
	SB-400013	<b>Amazone</b> Λάμα 60x18	1 Τρύπα Ύψος:290mm	<b>15.00</b>
	SB-400007	<b>Amazone</b> Λάμα 60x15 <b>KE302</b>	H=290mm	<b>15.00</b>
	SB-400008	<b>Amazon</b> 120x15 6574300 (ex SB-051)	1 Τρύπα Ύψος 330mm	<b>20,50</b>
	SB-6574300G	<b>Amazon</b> 120x15 Frank	1 hole H=335	<b>28.50</b>
	SB-70620306	Πίρος 16x55mm Amazon 0224200, DK32	(ex 18016-032)	<b>1.00</b>

	SB-40630221	Ασφάλεια 6x20mm 0608310/DG088/DG086	(ex 18016-036)	<b>0.80</b>
	SB-51-A101	Ξύστρα κυλίνδρου 115x55x3 Amazone 6040200M	1 slot 11x60mm	<b>5.60</b>
	SB-51-A100	Ξύστρα κυλίνδρου 115x90x3 Amazone 6081200/6083200MI	1 slot 11x60mm	<b>6.70</b>
	SB-51-A100-B	Ξύστρα κυλίνδρου 115x90x3 Amazone Hard faced lining 6084200MPC/958742	1 slot 11x60mm	<b>19.00</b>
	SB-51-A100-B-K	Ξύστρα κυλίνδρου 110x90x4 Amazone Hard faced lining 6084200MPC/958742	1 slot 10x39mm	<b>20.00</b>
	AZ-962537	Ξύστρα κυλίνδρου 86x91 hole 40x11	1 slot 40x11	<b>36.00</b>
	SB-960279	Ξύστρα κυλίνδρου κουρμπανιστή 1 σχισμή hard faced	Ex SB-226575	<b>25.00</b>
	SB-226576	Ξύστρα κυλίνδρου κουρμπανιστή 1 σχισμή hard faced	AD300	<b>21.50</b>
	BD-10035KAS88	Κασονόβιδα DIN603	10x35/8.8	<b>1.10</b>
	SB-DBR03	Breviglieri Λάμα:50X12 Τρύπα:13mm (ex SB-250) 33054	55mm	<b>9.50</b>
	SB-BRE40S SB-BRE40D	Breviglieri quick fit	100x15	<b>15.00</b>
	SB-52532	Ξύστρα breviglieri 139x80x4	1 slot 11x60	<b>15.00</b>
	SB-BRE25D	Breviglieri δεξί διάκεντρο 50mm 90x12 λοξό	0177401	<b>12,60</b>

	SB-BRE25S	Breviglieri δεξί διάκεντρο 50mm 90x12 αριστερό	0277401	12,60
	SB-BRE06D	Breviglieri δεξί διάκεντρο 60mm 100x15 λοξό		17.00
	SB-BRE06S	Breviglieri αριστερό διάκεντρο 60mm 100x15 λοξό		17.00
	SB-153057	<b>Celli 100x18x320 622613/622614</b>	ΚΚ72 Τρ17	15.00
	SB-172001A	<b>Ξύστρα EMY (ex SB-009A)</b>	125x80x3 31x10 σχισμή ΚΚ: 40	2.60
	SB-FAL55	<b>Falc ταχείας 100x14 57cc</b>	Τρύπα 18mm	19,40
	SB-417006	<b>Feraboli</b> Λάμα 100X15 Τρύπα 20 (Ex SB-162)	Απόσταση ΚΚ:60mm Υψος :320mm	14.30
	BD-2005510915	Βίδα 20x1.5x55 10.9	3014235	6.00
	SB-417008	<b>Feraboli</b> Λάμα 110x15 Τρύπα 20 Λοξό	Απόσταση ΚΚ:60mm Υψος :320mm	13.20
	SB-178	Feraboli 100x12 ταχείας 7U00037 DX/7U00038SX FRB04	H=305mm	17.70
	SB-180	Feraboli 110x15 ταχείας 7U00039 DX/7U00040SX FRB05	H=318mm	18.50

	SB-417004	Feraboli Λάμα 100X12 Τρύπα 17	Απόσταση ΚΚ:60mm Υψος :320mm	<b>10.60</b>
	SB-418009	Forigo Λάμα 95x12 Υψος 280mm	ΚΚ 40mm Τρύπα 14,5	<b>12.30</b>
	SB-418008	Forigo Λάμα 105X15	ΚΚ 50 τρ 17mm	<b>12.00</b>
	SB-FRN01S	<b>Frudent</b> αριστερό	55kk 17mm	<b>15,00</b>
	SB-FRN01D	<b>Frudent</b> δεξί	55mm 17mm	<b>15.00</b>
	SB-172003	<b>Concept Perugini</b> Λάμα 100x15 Τρύπα: Φ17 (ex ΣΒ-014)	ΚΚ:66mm Υψος :320mm	<b>11.70</b>
	SB-237030	Βάση Kuhn (ex SB-034)	68mm	<b>4.80</b>
	SB-PRG02D/PRG02S	<b>Perugini</b> τρύπα 14mm	54mm	<b>15.00</b>
	SB-225047	<b>Howard-Rotavator</b> L=320mm 100x15 Remak	CC 60mm hole 14.5	<b>10.00</b>

	SB-237021	<b>Κuhn</b> Λάμα 110x16 68mm ΚΚ Τρύπα: Φ17 H=320mm 52549430/52549530	68mm	<b>13.00</b>
	SB-237041	<b>Κuhn Ταχείας</b> Λάμα 120x16 Τρύπα 20,5mm K2500090 K2500010	1 τρύπα 72mm από τα αυτιά	<b>16.70</b>
	SB-KUHN91 SB-KUHN92	<b>Κuhn ταχείας</b> <b>K2500071</b>	110x14 W=65mm	<b>20.00</b>
	SB-52596410 SB-52596510	<b>Κuhn ταχείας</b> <b>52596410 δεξί</b> <b>52596510 αριστερό</b>	110x16 110X16	<b>22.50</b>  <b>22.50</b>
	SB-52532120M	Ξύστρα Kuhn <b>52532120</b> (ex SB-51-K200)	140x75x3 1x slot 11x80	<b>5.00</b>
	SB-52560010	Ξύστρα Kuhn Hard faced	140x75x3 1 slot 11x80	<b>11.50</b>
	SB-252088	Kverneland 110x18 44010150	Απόσταση ΚΚ:50mm Υψος 300mm Τρύπα 18,5	<b>15.30</b>
	SB-252054	Agram Kverneland 110x15	Υψος :330 Τρύπα 18,5	<b>14.30</b>
	BD-1805510915	Βίδα 18x1.5x55 10.9	3014235	<b>5.00</b>
	SB-MAE001350	Πέταλο βάση βιδών	50mm x18x1.5	<b>26.00</b>

	SB-252095	Κverneland ταχείας MA46000153S MA46000152S 46010150	100x15	<b>15,20</b>
	MA46000167Y	Πιράκι 15,8x41mm Kvernelnd ταχείας		<b>7.50</b>
	SB-51-K302	Ξύστρα kverneland 8007090	112x90x3 1 slot 68x13	<b>10.00</b>
	MA8000077	Πλαστική ξύστρα NG, S101, F35	100x45x20mm hole 20x10mm	<b>15.00</b>
	SB-3377022 SB-3377023	Lemken 110x15 Δεξί /Αριστερό	72cc 17mm	<b>25,50</b> <b>25.50</b>
	SB-4598601	Βάση Πέταλο	73cc16x1,5	<b>14,30</b>
	SB-3377032/33	Lemken 110x18 Δεξί/αριστερό	73cc 21.5	<b>32.00</b>
	SB-4598602	Βάση Πέταλο	73KK 20x1,5	<b>16.00</b>
	SB-51-L200	Ξύστρα Lemken	113x90x3 2 holes 10x10 Intercenter 48mm	<b>8.30</b>
	SB-3119802	Ασφάλεια μαχαιριού ταχείας Zirkon		<b>30.00</b>

## ΜΑΧΑΙΡΙΑ ΣΒΟΛΟΤΡΙΦΤΗ

Κωδ	Περιγραφή	Διαστάσεις	Τιμή
SB-34577/8	<b>Niemeyer 120x15</b> Αριστερό Δεξιό	72kk 17mm	<b>27.50</b>



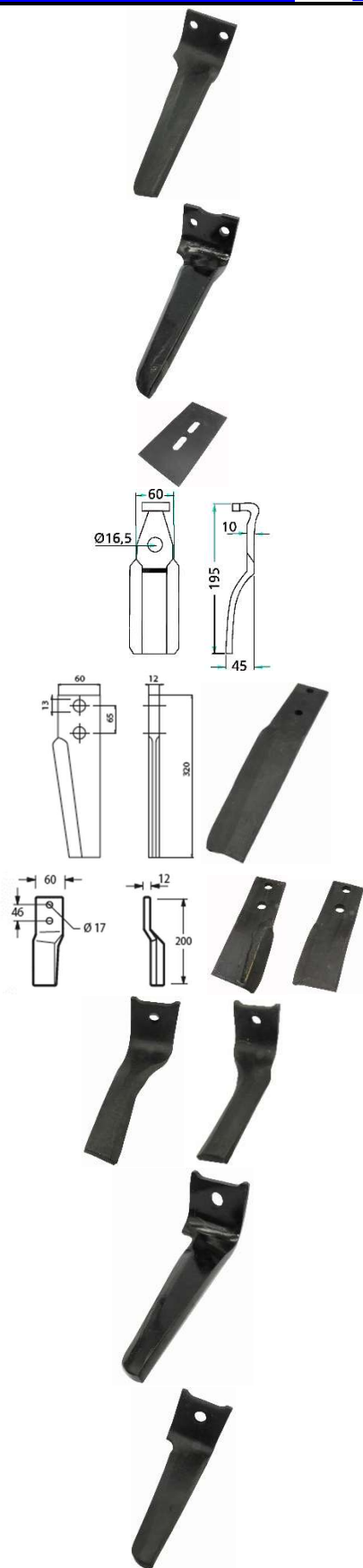

SB-ORT05D/S	<b>Ortolan 80x10</b>	50cc 14mm	<b>14.00</b>
SB-302031	<b>Pegoraro 100x14</b>	60kk 17 mm	<b>10.60</b>
SB-51-P100	Pegoraro / Alpego 2 x σχισμές 10x32 (302031A)	150x80x3	<b>6.00</b>
SB-PEG06	<b>Pegolama 60x10</b>	16.5	<b>6.20</b>
SB-DER64	<b>Perugini</b> (ex SB-250)	60x12 65cc	<b>14.20</b>
SB-PRG05D/S	<b>Perugini</b>	60x12 45cc	<b>7.00</b>
SB-873402201 SB-873402251	Pottinger αριστερό Pottinger δεξιό (ex SB-401331 & SB-401332)	110x18mm Τρύπα 25.5mm	<b>32.00</b> <b>32.00</b>
SB-8762400200 SB-8762400250	Pottinger αριστερό Pottinger δεξιό Lion 300 OEM	110x15mm	<b>31.00</b> <b>31.00</b>
SB-872340025	Pottinger δεξιό	110x15mm	<b>29.00</b>

	SB-872340020	Pottinger αριστερό	110x15mm	<b>29.00</b>
	PO-435791	Ξύστρα 1 slot 11x89 51-P110	170x90x5	<b>10.00</b>
	PO-435-801	Ξύστρα 1 slot 10x89	170x100x5	
	PO-873-40-230-0	Πίρος 25mmx36mm		<b>9.20</b>
	PO-438-055	Ασφάλεια πύρου	11.5x55	<b>12.70</b>
	SB-448004 SB-448003	Αριστερό Δεξί Rabewerk Λάμα 80X15 Τρύπα 14mm (ex SB-024)	Απόσταση ΚΚ:40mm Υψος :290 mm	<b>11.30</b>
	BD-1405012915	Βίδα 14x1.5x50 12.9	19802	<b>0.62</b>
	SB-RAB16	Πιάστρα μαχαιριού	40cc 14x1.5	<b>9.20</b>
	SB-448006	Rabewerk 100x18 Αριστερό KG41	ΚΚ 70mm	<b>16.50</b>
	SB-448005	Rabewerk 100x18 Δεξί KG41	ΚΚ 65mm Τρύπα 17mm	<b>16.50</b>
	SB-8405-00-27	Ξύστρα Rabewerk hardox (Ex SB-51- R101/AB130001HA)	170x80x3 1 σχισμή 13x60mm	<b>10.00</b>
	SB-RAB14	Πιάστρα μαχαιριού	65mm 16x1.5	<b>11.00</b>



SB-8437-77-02M	Μαχαίρι ταχείας Krone αριστερό 100x16 L=315 τρύπα 30,5		<b>25,00</b>
SB-8437-77-01M	Μαχαίρι ταχείας rabewerk δεξί 100x16 L=315 τρύπα 30,5		<b>25,00</b>
SB-RIN05D	Rinieri λάμα 80x10 Τρύπα 14,5 Δεξί	KK 45mm	<b>9.70</b>
SB-RIN05S	Rinieri λάμα 80x10 Τρύπα 14,5 Αριστερό	KK 45mm	<b>9,70</b>
SB-R.O03	Λάμα 70x7 διάκεντρο 35mm τρύπα 10,5mm Ύψος 170mm		<b>24.00</b>
SB-304017	Sulky Peruggini Frandent Λάμα 100x14 980145/ 980146/ 680146	54KK 17mm	<b>13.00</b>
SB-304017 <sup>A</sup>	Ξύστρα frandent 120x95x3	2 slots 10x31 KK: 55mm	<b>2.30</b>
SB-720345	Ξύστρα sulky 100x90x5 51-F202	2 slots 11x40 KK: 56mm	<b>6.50</b>
SU-722635	Πίρος μαχαιριού ταχείας	16/17/25 2 τρύπες 7mm	<b>40.00</b>

**ΔΟΝΤΙΑ ΣΒΟΛΟΤΡΙΦΤΗ**

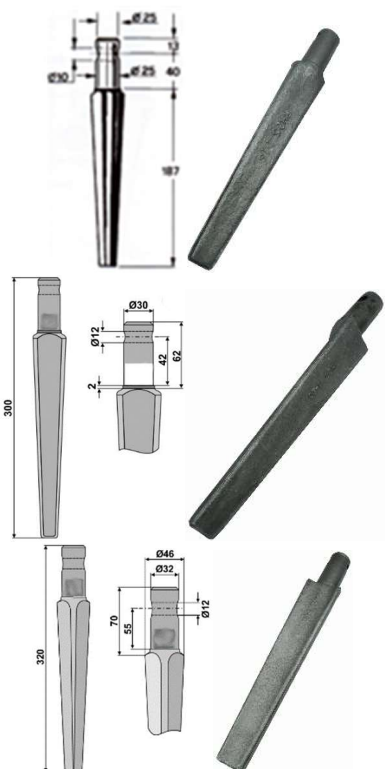

Κωδικός	Τύπος	Περιγραφή	Τιμή
SB-446002	Pecoraro	Διάμετρος Υποδοχής 25mm Ύψος 242mm	<b>13.00</b>
SB-446003	Pegoraro	Διάμετρος Υποδοχής 30mm	<b>16.00</b>
SB-DER62	Pegoraro	Διάμετρος Υποδοχής 32mm Ύψος 320mm	<b>17.00</b>

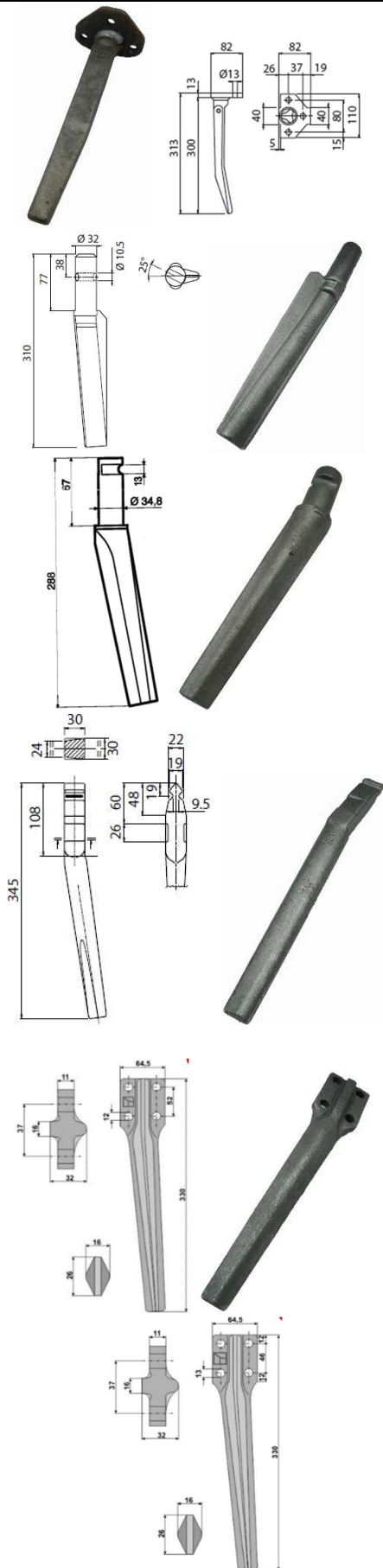

SB-400002	Amazon		14.60
SB-333	TB333 Breviglieri	Διάμετρος Υποδοχής 32mm Ύψος 325 mm	18.00
SB-303707	Krone 426003	Φ35	14.00
SB-026	Sicma E-24		10,20
SB-65-51	Eberhardt	52mm Διάκεντρο	16,20
SB-65-46	Eberhardt	46mm Διάκεντρο 302203	16,20

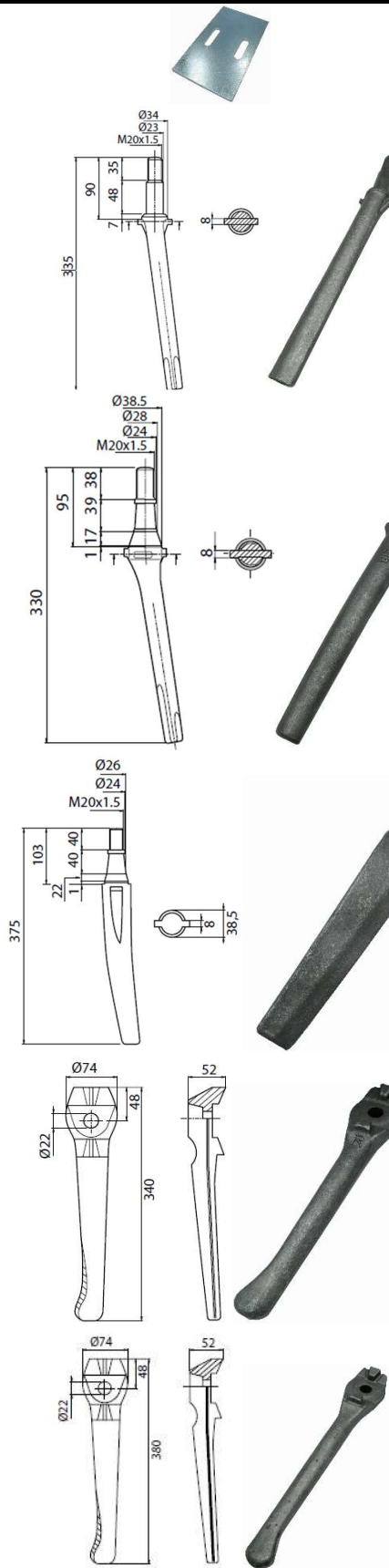

SB-300142M	Ξύστρα Eberhardt	152x90x5 2 slots 11x40	<b>7.50</b>
SB-435002	Lely	23mm ίσιο	<b>8,70</b>
SB-435004	Lely 1.1699.022.0.0 Krone 4911420	Κωνικό	<b>15.00</b>
SB-435007	Lely Αριστερό	δεξι- κωνικό	<b>17.20</b>
SB-435010	Lely club 116990111 116990112		<b>16,40</b>
SB-1699-01240	Lely club αριστερό	H=380	<b>32.00</b>

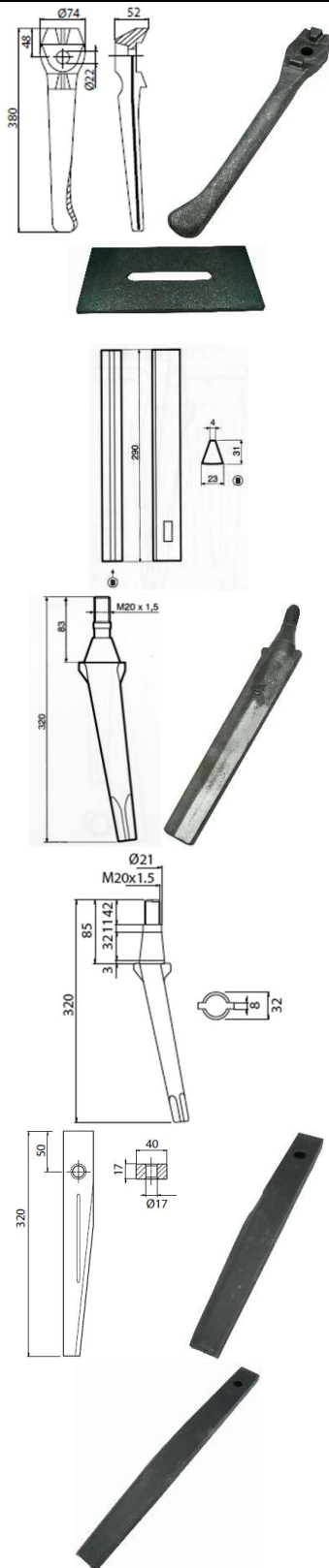

SB-1699-01250	Lely club δεξιό	H=380	<b>32.00</b>
SB-1162522420M	Ξύστρα lely 138x75x3mm σχισμή		<b>7.00</b>
SB-301501	Carraro		<b>9.00</b>
SB-451001	Remac		<b>11.70</b>
SB-451002	Remac		<b>12,35</b>
SB-427001	Kuhn 1 hole κοντό	18mm hole H=320	<b>8.80</b>
SB-427002	Kuhn 1 hole Μακρύ	18mm hole H=400	<b>8.80</b>

## ΣΦΥΡΙΑ ΚΑΤΑΣΤΡΟΦΕΑ ΙΤΑΛΙΑΣ



Κωδ	Περιγραφή	Τρυπα	Βάρος	Τιμή
KA-08B	Seppi 40x120x90	16,5	1,15	8.00
KA-08G	40x120x90	18.5	1.15	8.30
KA-08D	Cabe, Zappator 40x120x90	20,5	1,15	8.00
KA-08A	Zannon 40x120x90	14,5	1,15	8.00
KA-04B	Agricom, Maletti, 40x120x110	16,5	1,35	9.00
KA-04G	OMARV 40x120x110	18,5	1,35	9.00
KA-04D	40x120x110	20,5	1,35	9.00
KA-04E	40x120x110	25,5		12.40
KA-06B	Berti, Meaat, 40x140x95	16,5	1,6	9.60
KA-06G	Berti Faustini 40x140x95	18,5	1,6	9.60
KA-06D	Berti 40x140x95	20,50	1,6	9.60
KA-30B	40x140x100	16.50		10.00

	KA-10B	Agrimaster 55x150x100	<b>16,5</b>	1,75	<b>10.50</b>
	KA-10G	Agrimaster 55x150x100	<b>18,5</b>	1,75	<b>11.00</b>
	KA-10D	Agrimaster 55x150x100	<b>20,5</b>	1,75	<b>11.00</b>
	KA-05B	Scai, Agricom, 70x195x88	<b>16,5</b>	2	<b>15.00</b>
	KA-05D	Cabe 70x195x88	<b>20,5</b>	2	<b>15.00</b>
	KA-18B	Ferri 70x180x95	<b>16,5</b>	2,35	<b>18.00</b>
	KA-32B	PM32 22x75x95	<b>16,5</b>	0,60	<b>6.70</b>
	KA-33A	40x85x100 (EM37)	<b>14,5</b>	0,50	<b>6.80</b>
	KA-33B	40x85x100 (EM37)	<b>16,5</b>	0,50	<b>6.00</b>
	KA-33D	40x85x100 (EM37)	<b>20,5</b>	0,50	<b>6.50</b>

ΣΦΥΡΙΑ ΚΑΤΑΣΤΡΟΦΕΑ ΙΤΑΛΙΑΣ

	KA-07A	22x110x105 (EM14)	<b>14,5</b>	0,80	<b>5.50</b>
	KA-07B	22x110x105 (EM14)	<b>16,5</b>	0,80	<b>7,20</b>
	KA-14E	Rousseau 58x65x70 5.254.03, SMA1001471	<b>25,5</b>	0,47	<b>14.00</b>
	KA-036G	Dragone 74x100x100 (EM28)	<b>18,5</b>	1,25	<b>10.80</b>
	KA-03B	Palladino 70x155x90	<b>20.5</b>	1.70	<b>10.50</b>
	KA-03D	Palladino 70x155x90	<b>20,5</b>	1,70	<b>12.20</b>
	KA-07D	Willibald 89x155x110 (ex KA-02Δ)	<b>20,5</b>	1,70	<b>12.60</b>
	KA-41E	Tortella 98x166x116	<b>22,5</b>	2,03	<b>15.00</b>
	KA-88E	Tortella 98x166x116 ίσιο (ex 42E)	<b>22,5</b>	2,25	<b>24.00</b>
	KA-03E	Peruzzo 52x86x95 (ex ka-036)	<b>26,5</b>	0,98	<b>13.00</b>
KA-19247970	Peruzzo 48x95x96	<b>16.5</b>		<b>14.00</b>	

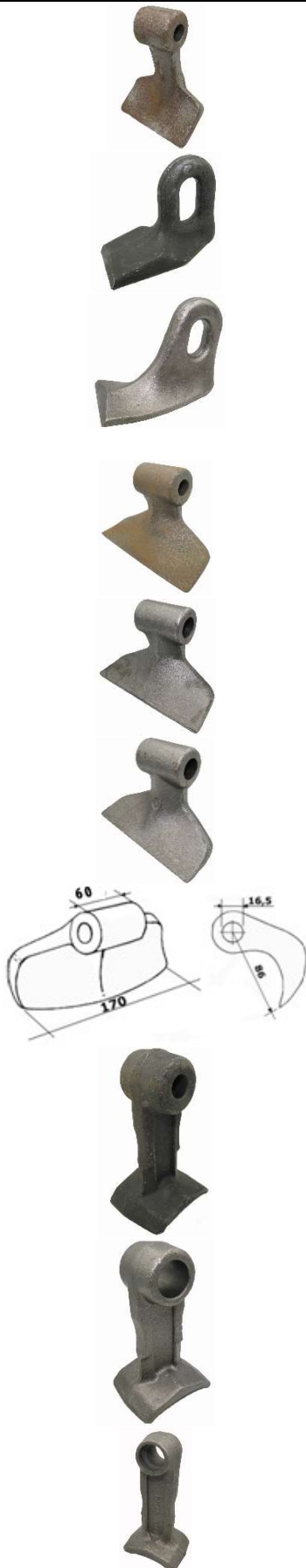

KA-16B	Ferri 42x104x120	<b>16.5</b>		<b>7.75</b>
KA-13	Bonford κόψη 39mm (ex KA-035)	<b>15x32</b>		<b>4.80</b>
KA-71SC	Bomford 48mm κόψη	<b>16x26</b>		<b>5.50</b>
KA-31B	HMF 60x150x88 ίσια κόψη	<b>16,5</b>	1,20	<b>10.00</b>
KA-31D	Humus 60x150x88 ίσια κόψη 03400410	<b>20,5</b>	1,20	<b>10.00</b>
KA-85D	Maschio 60x150x88	<b>20.5</b>	1.20	<b>11.50</b>
KA-31D-S	HMF 60x170x86 μυτερή κόψη	<b>20,5</b>	1,50	<b>22.00</b>
KA-20B	Ferri 41x64x115 (9/16)	<b>16,5</b>	0,95	<b>9,90</b>
KA-20E	Ferri 41x64x115 (09/25)	<b>25,5</b>	0,95	<b>16.60</b>
KA-MC001	Mac connel 38x60x130	<b>26.00</b>		<b>22.50</b>



KA-48B	Meritano (ex-37B) 30x110x85	16,5	1,50	11.70
KA-40E	54x105x98 Falc 660000 Nicholas 360.15.137 Dragone 18202651	25,5		13.00
KA-66A	Agrimaster 40x120x110	14.5		8.00
KA-66B	Maschio 40X120X110 (EM12)	16.5		8.40
KA-24B	Σφυρί Acker 70x170x86	16.5		no stock
KA-24G	Σφυρί Acker 70x170x86	18,5		13.40
KA-24D	Σφυρί Acker 70x170x86	20,5	1,5	13.40
KA-25B	Σφυρί Acker 70x155x86 RM95	16.50		10.50
KA-25D	Σφυρί Acker 70x155x86 RM95	20,5		14.50
KA-95B	Σφυρί Acker 70x155x86 RM95	16.5		12.30
KA-95D	Σφυρί Acker 70x155x86 RM95	20,5	1,6	12.30
BD-20140109KV	Βίδα 20x140 10.9 27mm κλειδί			3,00
KA-87B	Maschio 40x130x110 brava	16.50		10.60



KA-51B	Kuhn 38x115x105	16.5		7.50
KA-279025	Nobili 36x120x110	16.5	1.21	8.70
KA-69D	50x160x150		20.5	15,30
KA-46E	50x117x170		25.5	24.00
KA-11E	60x150x88		20.5	9,60
KA-105-19	Berti 52x135x95		19.50	14.00
63-BER-900	Βίδα berti 19x115mm πασο 18x1.5			13.50
KA-PRZ08	Peruzzo Fox panther 10x65x85		12.50	9.30
KA-106-12	Del morino 38x85x75		12.50	6.20
KA-61-12	Del morino 45x74x70		12.50	6.40
KA-50A	Perfect Bellon 22x110x100		14,50	7,00
KA-ORS14	Orsi 10x62x62		14,50	8,10

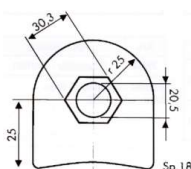

KA-MUR25	Muratori 10x85x100	14.50	10.40
KA-67A	Ducker 54x61x56 (945000902)	12.5	6.80
KA-77B	Sicma 40x90x98 16.5	16.5	16.50
KA-35A	Geo 44x80x80	12.5	7.40
KA-39A	Agrimaster 47x85x97 RM-176 Stark	14.5	8.70
KA-01A	EK, SKG 40x80x77	12.5	7.00
KA-066A	EK/EKN EK-45x80x75mm	12.5	7.00
KA-052B	HBK MK HBP 40x90x100 AM	16.5	9.00
KA-YBHM	40x140x100 (AM) black	16.50	10.00
KA-45E	Facma 72x162x157	22.5	21.00
KA-80B	Berti 24x100x110	16.50	9.50
Ka-102F	60x70x80	30	16.00
KA-90E	Maschio 43x125x172 τρύπα 25mm	25.5	15.00
KA-017	Βάση σφυριού με εξάγωνη εσοχή	16,5	1.75
KA-019	Βάση σφυριού χωρίς εξάγωνη εσοχή	16,5	1.75
KA-023E	Βάση σφυριού με εξάγωνη εσοχή	18.5	2.40
KA-023	Βάση σφυριού χωρίς εξάγωνη εσοχή	18.5	2.40
KA-018	Βάση σφυριού με εξάγωνη εσοχή	20,5	2.00
KA-020	Βάση σφυριού χωρίς εξάγωνη εσοχή	20,5	2.00

## ΜΑΧΑΙΡΙΑ ΣΤΕΛΕΧΟΚΟΠΤΗ ΙΤΑΛΙΑΣ

Κωδ	Περιγραφή	Λάμας	Τρύπα	Τιμή
KA-149	Μαχαίρι Τυπ Θεοχάρη Ιταλίας	60x12x595	20.5	20.00
KA-153DX	Μαχαίρι Δεξί (ex KA-155)	70x6x320	16,5	16.00
KA-153SX	Μαχαίρι Αριστερό	70x63x320	16.5	



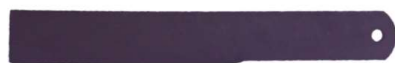

KA-150	Μαχαίρι Τύπου Σερρών Ιταλίας	80x8x620	20,5	17,00
--------	---------------------------------	----------	------	-------

## ΜΑΧΑΙΡΙΑ PICK-UP

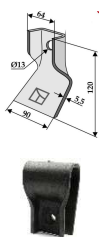

Κωδ	Περιγραφή	Λάμα	Φ	Τιμή
KA-233001	JF 50mm internal 2129-234	90x6	13	8.50
KA-2129-235X	Πιάστρα μαχαιριού	104x65	13	15.00

## ΤΑΑΡΥΡ

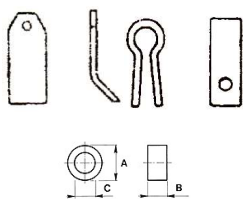





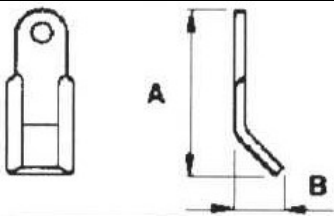
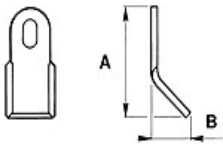

Κωδ	Περιγραφή	ΛxW	Λάμα	Τρύπα	Τιμή	
KA-346002	ΤΑΑΡΥΡ (KA-128)	148x42	75X7	14	0,56	3.90
KA-346004	Διαπασών ΤΑΑΡΥΡ	35x8		14.5	0.42	4,50
KA-346005 (131005)	Μουφα Μήκος 40	28X20.5				2.30

Κωδ	Περιγραφή	ΛxW	Λάμα	Τρύπα	Βάρος	Τιμή
KA-181002	Sicma, Kuhn, 279004	200x50	60x10	25,5	0,93	4.50
KA-333003	Sicma, Kuhn, (ex KA-122)	200x52	60x8	25,5	0,72	4.10
KA-131003	Berti, Cabe (ex KA-126)	205x50	60x8	28,5	0,72	4.90
KA-112004	Agrimaster (ka-133)	147x57	60x10	25,5	0,75	4,00
KA-252021	Maletti (ex KA-125)	200x45	50x10	16,5	0,44	4.20
KA-346003	Taarup	215x60	65x6.5	29.50	0.50	4.10
KA-187005	Ferri	150x65	60x8	25.5		4.10
KA-255062	Maschio	150x55	60x10	20.5		2.70
KA-255076	Maschio	115x60	50x10	20.5		3.50

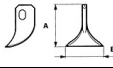
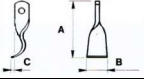
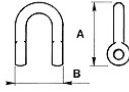
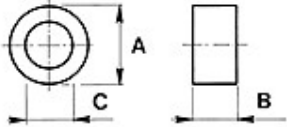
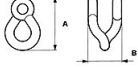





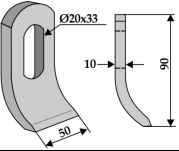
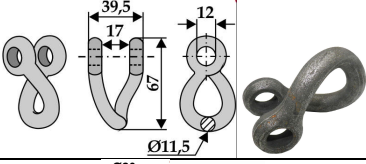
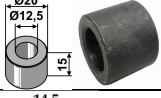
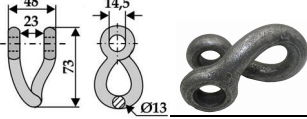

## ΜΑΧΑΙΡΙΑ ΚΑΤΑΣΤΡΟΦΕΑ Υ ΙΤΑΛΙΑΣ

Κωδ	Περιγραφή	ΛxW	Λάμα	Τρύπα	Βάρος	Τιμή
KA-252034	Kverneland	192x30	30x8	20		4,00
KA-279023	Nobili Kuhn	192x52	34x8	26		5.30
MA4076402048Y	Θυρίδα καταστροφή Fx Kverneland	W=40mm				40,00
KA-279003	Sicma	197x50	60X10	25,5	0,80	4.80
KA-138002	Sicma, (ex KA-138)	197x50	60X8	25,5	0,70	3,90
KA-112005	Agrimaster(ex KA-131)	147x50	60x10	25,5	0,65	4,60
KA-252022	Maletti	200	50x10	16.5	0.70	3.90
KA-131002	Berti,	205	60x8	28.50		3.40
KA-MAS58	Maschio	130	45x8	16.50		3.72
KA-279032	Ferri ΊΣΙΟ	128	40x8	16.5		2.90
KA-FEI58	Ferri ίσιο	82mm	40x6	14x30		1.80
KA-187037	Cont. ίσιο ex KA-134	125X45	40X6	12,5		2,65
KA-125063	Benassi (ex TBEN01)	105x30	30x4	10.5		2.90
KA-AGM21	Agrimaster Rinieri Sicma 112009	80x25	35x5	14.50		1.85
KA-AGM24	Agrimaster	115x42	35x5	14.50		2.70
KA-187036	Continent.	125x45	40x6	12.5		3.00
KA-187023	Ferri	135x53	40x8	16,5	0,35	2.60

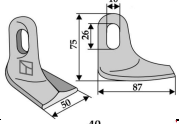
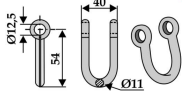
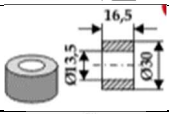
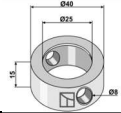
	KA-279007	Ferri	128x35	40x8	16.5		2.70	
	KA-112002	Agrimaster(ex KA-137)	125x45	40x8	20,5	0,35	2,60	
	KA-MOR01	Morellato	85x40	40x5	10.5		2.80	
	KA-DRG09	Maschio/Dragone 4840840	95x45	40x6	14.5		2.70	
	KA-187014	Ferri (ex KA-143)	80x38	40x8	14x30	0,25	2.90	
	KA-150011	Hymach (ex KA-161)	105x47	40x8	14x27	0,28	2,65	
	KA-237029	Kuhn	93x37	35x8	15x30		2.35	
	KA-333016	Sicma	90x40	40x6	14x30	0.21	3.55	
	KA-TMAL04	Maletti	82x35	40x5	14x27	0.12	2.65	
	KA-07	Stampato	100x40	45x8	16x38	0.31	3.50	
	KA-306001	Peruzzo	98x30	30x4	14x27		3.50	
	KA-TDUC01	Ducker	90x30	50x10	21x35		4.30	
	KA-333026	Sicma s.r.l. John Deere (ex KA-163)	79x70	70x3	14x25	0,16	3.25	
	KA-252044	Kverneland 35X5	124X52		11,5	0,17	5.70	
	KA-SIC06	Sicma	185x50	50x8	25.50		6.43	
	KA-336004	Ναυτικό Κλειδί (ka-148)	63X48	Φ11	11,5	0,13	3.20	
	KA-252018	Ναυτικό Κλειδί	64x34	Φ10	12,5	0,13	2,00	
	KA-151025	Ναυτικό Κλειδί		Φ14	15.5		2,00	
	KA-151030	Ναυτικό Κλειδί	60x47	Φ13	16.5	0.13	3.80	
	KA-MAL25	Ναυτικό Κλειδί Maletti	65x34	Φ10	12,50	0,10	7,00	
	KA-HMF06	Ναυτικό Κλειδί Ferri	65x44	Φ11	11.5	0.12	4.20	
	KA-AGM25	Μουφα Μήκος 18	20x14		14.00		2.00	
	KA-AGM14	Μουφα Μήκος 25	14x8.2		8.2		1.75	
	KA-187010	Μουφα Μήκος 28	17x25				1.80	
	KA-187021	Μουφα Μήκος 22	20x12.5		12.5		1.	
	KA-140009	Μουφα Μήκος 39	16.4x25.4		16.4		3.50	
	63-ZZZ-48	Μουφα Μήκος 73	17x25				6,70	
	KA-131005	Μουφα Μήκος 40	20x28		21.00		2.30	
	KA-187022	Μουφα Μήκος 64	12.5x25.4		12.5		2.60	
	KA-MCO03	Μουφα Μήκος 40	12.5x25		12.5		3.80	
	KA-AGM24	Μουφα Μήκος 48.5	16.5x25		16.50		3.80	
	KA-322005	Μουφα L=25 (ex KA-SM10)	12.5x20		12.50		2.10	
		KA-150012	Ναυτικό MUL-73	63X48	Φ11	11,5	0,13	3.80
		KA-151012	Ναυτικό	63x48	Φ11	12,5	0,13	4.80

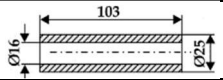
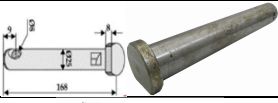
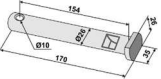
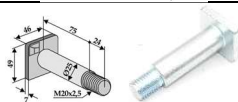
	63-IND-378	Μαχαίρι καταστροφέα Ducker 945000901 50x10 H=70mm έδρα 13mm	18.00
	KA-945000901MM	Σφυρί καταστροφέα 51x75 τρύπα 13mm πάχος 10mm	8,00
	63-RM-76	Σφυρί καταστροφέα 53x69x74 τρύπα 28,5mm	21.00

	63-DUC-907	Μούφα 16.5x28.5x53mm (RM-76)	<b>7.00</b>
	63-IND-235	Μαχαίρι καταστροφέα Mulag Humus 173679 60x10 H=80mm έδρα 16.5mm	<b>14.00</b>
	63-MUL-85	Μούφα 11x16x63 για IND-235 (173680)	<b>4.50</b>
	63-IND-96	Μαχαίρι καταστροφέα Mulag 142385 108x10 L=150mm έδρα 26.5mm	<b>35.60</b>
	63-IND-66-1	Μαχαίρι καταστροφέα Ducker 990 Fehrenbach 120x10 L=120mm διάκεντρο 70mm τρύπα 14.5mm FEHRI09	<b>41.00</b>
	63-DUC-01-1	Μαχαίρι καταστροφέα Ducker (945000990) 120x10 L=120mm διάκεντρο 70mm τρύπα 14.5mm	<b>30.00</b>
	63-IND-66-2	Λαμάκι στερέωσης 70cc 14x1.5 IND-66-1, DUC-01-1 (καστα)	<b>6.70</b>
	KA-252063	Ducker 120x8 L=200 (oem ref 945000444)	<b>13.50</b>
	63-GLB-02	Μαχαίρι καταστροφέα Gilbers 100x8 L140mm hole 26mm	<b>32.00</b>
	63-DOP-51	Μαχαίρι καταστροφέα 35x6 τρύπα 20,5 60x35 ICRAM	<b>4.00</b>
	63-DOP-62	Μούφα Dopstadt 12.5x20x25 (127040050M)	<b>1.80</b>
	63-MUL-53	Μαχαίρι καταστροφέα Mulag Rasant Votex 40x5 L=100 W=31mm hole 13x27 (SB40070142 – 112275)	<b>4.40</b>
	63-MUL-54	Μαχαίρι Mulag (138485) μετωπικό 40x12 L=98mm τρύπα 17x35 Palmese	<b>5.70</b>
	63-STE-02	ΜΑΧΑΙΡΙ ΚΑΤΑΣΤΡΟΦΕΑ Stella Agria New Holland 40x4 ΤΡΥΠΑ 10.5mm LxW 90x40 00247, 490196	<b>6.70</b>

	63-DUC-904	Μαχαιρί Ducker 50x10 L=90mm hole 20x33	7.80
	63-DUC-905	Ναυτικό κλειδί στρεβλό Φ11,5 L=67mm in 17mm τρύπα 12mm (DUC-909)	12.00
	63-DUC-906	Μούφα εξωτερική 20mm τρύπα 12,5mm πλάτος 15mm	2,70
	63-EPO-72	Ναυτικό κλειδί Eroke στρεβλό Φ13 L=73mm in 23mm τρύπα 14.5 mm	11.30
	63-SMA-61	Μούφα 12x20x22mm SMA Κuhn A5411834	2.30
	63-MUL-73	Στρεβλό ναυτικό κλειδί	10.00
	63-RM-35	Ducker 50mm hole 16x26mm	18.00
	63-DUC-901	Ναυτικό κλειδί 40x54x12.5	14.00
	63-DUC-902	Μούφα 13.5x30x16.5mm	3.00
	63-MUL-84	Δαχτυλίδι στερέωσης 25x40x15	8.00
	63-MUL-81	Δαχτυλίδι στερέωσης 26.3x40x18	6.50
	63-GIL-86	Μούφα μαχαιριου καταστροφρα Gilbers 16x25x103mm	7.25
	63-MUL-55	Πίρος 25x158 φάλτσο κεφάλι Mulag	21.00
	63-MUL-82	Πίρος καταστροφρα 26x154 Mulang	15.00
	63-KUH-900	Πίρος καταστροφρα Kuhn 25x100 κεφάλι 46x49 σπείρωμα 18x1.5mm	9.00
	63-TOR-51	Πίρος 22x8mm τρύπα 2mm	2.20
	KA-180M26695367	Ανταλλακτική λεπίδα σφυριού B60 Humus	25.00
	KA-BUL109	Πίρος βίδα 25x72	27.00

## ΕΞΑΡΤΗΜΑΤΑ ΓΙΑΠΩΝΕΖΙΚΩΝ ΤΡΑΚΤΕΡ





















Κωδικός	Περιγραφή	Τιμή
KIT-4001	Kubota KIT Μπράτσα Τομής 50mmx12mm Μήκος 500mm Σωλήνα Ραντάρ 275mm Μήκος Ραντάρ (μπίλια –μπίλια) 430	77.00
KIT-4002	Iseki KIT Μπράτσα Τομής 50mmx12mm Μήκος 500mm Σωλήνα Ραντάρ 320mm Μήκος Ραντάρ (μπίλια –μπίλια) 430	77.00
KIT-4005	Kubota KIT Μπράτσα Τομής 50mmx16x Μήκος 600mm Σωλήνα Ραντάρ 400mm Μήκος Ραντάρ (μπίλια –μπίλια) 510	100.00
GA-8-1900AT	Όρθιος εντατήρας ρυθμιζόμενος min-max 28-37cm	12,20
GA-8-1900AV	Όρθιος εντατήρας σταθερός	10.00
GA-8-2000A	Οριζόντιος εντατήρας	16.00
GA-8-4005	Διαπασών Kubota	6.50
GA-8-4003	Βέργα 22x480mm	11.00
PP-14037	Πίρος 14x37 όρθιου εντατήρα κάτω 02,1002,00,00	1,90
PP-14058	Πίρος 14x58 όρθιου εντατ.επάνω 02,1003,00,00	2.10
PP-12042	Πίρος 12x42 διαπασών Kubota Kit 02,1001,00,00	1.85
PP-18050	Πίρος 18x50 διαπασών Iseki kit 02,1004,00,00	2.50



Κωδ.	Περιγραφή	Τιμή				
PA-7001	Βάση Ραντάρ Kubota	10.00		PA-7004	Κοτσαδούρα Kubota Ρυθμιζόμενη	47.00
K-66591-81122	Βάση-Πλακάκι Kubota B6000	6.00		PA-501156TB	Κοτσαδούρα Kubota σταθερή (ex PA-7005)	40.00
K-67511-71312	Βάση Ραντάρ Kubota B1600 ZB1-16/17	18.50		PA-7006	Μπίλια κοτσαδούρας Kubota	13.00
				PA-01	Κοτσαδούρα	18,00
PA-7013	Κοτσαδούρα Kubota B1600	46.00		PA-7002	Βάση Ραντάρ ISEKI TS (TB03)	
K-96316-18270	Βάσεις εντατήρων B1600 Δεξιά – αριστερή	9.50		PA-7010	Βάση Ραντάρ YANMAR (TB04)	

## ΜΑΧΑΙΡΙΑ ΦΡΕΖΑΣ ΔΡΕΠΑΝΟΕΙΔΗ

	Κωδ	Περιγραφή	Τιμή				
	MA-713	25x10 R=200 Γυριστό (OEM 321/QC2525R)	2.70		MA-709	Mini 22x6 R=150mm	2,10
	MA-701	ΚΟΝΤΟ 22X8 R=210mm Κίνας	2.20		MA-7-251	24x7 200	2.10
					MA-7-252	24x7 190	2.60
					MA-7-253	24x7 184 Σπαστό	2.40
	MA-711	Κοντό 22X8 R=210mm λοξό B6000 (216L)	2.40		MA-707	Hinomoto E 45X6 R=210mm	2.55
	MA-703	Κοντό 25X10 R=220mm Κίνας	2.50		MA-717	Hinomoto C & N 40X6 R=210mm	3.00
	MA-704	ΜΑΚΡΥ 25x10 R=240mm Κίνας	2.70		MA-721	YM1100 22x8 10 τρύπα R=200mm	2.50
	MA-702	ΚΟΝΤΟ 25X9 R=210mm Με σπάσιμο Κίνας	2.60		MA-720	Mitsubishi Iseki 28x10 12.5 τρ R=210mm Κίνας (C148R)	2.70
	MA-730	24X10 Λοξό κόψ. B7001 R=210mm	2.80		MA-745	30x10 R-205 13τρ	
	MA-722	34x9 12.5mm R=220mm	3.20		MA-715	2 τρύπες 45cc 50x8 Shibaura	3.80
	MA-755	55cc 50x9	6.20		MA-7-A2780	65cc 50x9	5.50

## Ανταλλακτικά Φρεζοσκαλιστηριού

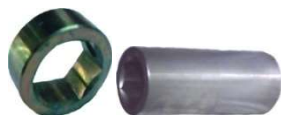

Κωδ	Περιγραφή	Εξάγωνο mm	Βήμα	Δόντια	Αφαλός	Τιμή
TP-101	Γρανάζι Γεμκα Δημητρίου, Ψαλιτιά	41	11/4'	12	60	<b>63.00</b>
TP-102	Γρανάζι Αρμαθα	41	11/4'	11	55	<b>63.00</b>
TP-104	Γρανάζι Κουτσικός Κάτω	41	11/4'	12	55	<b>63.00</b>
TP-103	Γρανάζι Κουτσικός Επάνω	36	11/4'	12	55	<b>63.00</b>
TP-105	Γρανάζι	36	1'	12	55	<b>63.00</b>
KO-16B-1	Καδένα Φρεζοσκαλιστηριού	25,4	1»	17.2	8.3	<b>15,50/m</b>
KO-16B-1-02	ΣΥΝΔΕΤ.		1'			<b>4,00</b>
KO-20B-1	Καδένα Φρεζοσκαλιστηριού	Έσω 4mm Έξω 3,5	11/4'	B=19 Ράουλο 12	C=10	<b>20,00/m</b>
KO-20B-1-02	ΣΥΝΔΕΤΗΡΑΣ καδένας		11/4			<b>6.20</b>
Κωδ	Περιγραφή	Εξάγ Mm	Μήκος			Τιμή
TP-121	Δαχτυλίδι Θηλ. Εξάγωνο	41	25			<b>7,15</b>
TP-122	Δαχτυλίδι Θηλ. Εξάγωνο	36	25			<b>7,15</b>
TP-127	Μούφα Θηλυκή Εξάγωνη	41	150			<b>29,00</b>
TP-136	Μούφα Θηλυκή Εξάγωνη	36	150			<b>29,00</b>
TP-135	Πιάτο Ταμπακιέρας	41	90			<b>1,80</b>
TP-137	Πιάτο Ταμπακιέρας	41	110			<b>1,80</b>
TP-139	Πιάτο Ταμπακιέρας	36	90			<b>1,80</b>
Κωδ	Περιγραφή	Χαρακτηριστικά	Μήκος Mm	Πάχος cm		Τιμή
TP-171	Καρίνα Δημητρίου 222κκ	Μύτη	380	4		<b>23.00</b>
TP-173	Καρίνα Χατζίδη	Μύτη	320	3		
TP-175	Καρίνα Βαρκάκι		250	4		

## ΑΝΤΑΛΛΑΚΤΙΚΑ ΣΚΑΠΤΙΚΗΣ ΚΑΔΕΝΑΣ

	Κωδικός	Περιγραφή	Ύψος	Λάμα	ΚΚ	Τρ.	Τιμή
	MA-305	<b>Ελληνικό</b>	L=125	85x10	50	16.5	<b>4.30</b>
	MA-505	<b>Μεγάλο Ιταλίας</b>	L=155	90x10	50	16.5	<b>8.30</b>
	MA-602	<b>Μικρό Κίνας</b>	L=115	85x10	45	10.5	<b>3,20</b>
	MA-605	<b>Μεγάλο Κίνας</b>	L=155	85x10	50	16,5	<b>4,00</b>

## ΜΑΧΑΙΡΙΑ ΦΡΕΖΑΣ ΙΤΑΛΙΑΣ

	MA-436	Τύπου Kubota						<b>2.50</b>
	MA-408	Πάτη	125x55	50x6	31	10		<b>1.70</b>
	MA-4-268020	Muratori, Texas	145x115	50x6	27	10		<b>3.50</b>
	MA-4-119003	Baiano lungo solo sinistro	150x125	50x6	40	10		<b>3,90</b>
	MA-4-119004	Baiano corto solo sinistro	130x120	50x6	40	10		<b>3,90</b>
	MA-4-332015	Sicma 4811281	174x108x12	60x6	42	12		<b>4.60</b>
	MA-401	Πυθαγόρα Φρεζοσκαλιστήρι			39	12		<b>3.70</b>
	MA-4-212015	Grillino ελικοειδές	195x60	30x5	55	9		<b>2.50</b>
	MA-4-225007	Rotavator 9941 (ex MA-444)	290x130	40x8	115	11		<b>4.80</b>
	MA-4-125019	<b>Benassi</b>	197x65	30x5	68	9		<b>2.70</b>
	MA-4-224006	<b>Honda</b>	200x60	30x6	70	9		<b>2.65</b>
	MA-4-149014	<b>Casorzo</b>	195x52	30x6	72	9		<b>2.20</b>

	MA-4-139001	<b>Calderoni</b>	220x85	40x8	106	10	<b>5,00</b>
	MA-4-252032	<b>Kverneland</b>	185x105	60x7	40	14	<b>4.00</b>
	MA-4-210027	<b>Goldoni oval</b>	190x105	60x6	42-46	12	<b>4.30</b>
	MA-KUH14	<b>Kuhn 3 τρύπες</b>	226x83	60x7	30mm	9	<b>6,70</b>
	Ma-4-350009	<b>Tortella</b>	175x100	70x7	42	12	<b>4.50</b>
	MA-4-101007	<b>Adriatica</b>	185x75	50x6	46	10	<b>2.80</b>
	MA-4-268006	<b>Maletti Muratori</b>	200x110	70x7	46	12	<b>4,30</b>
	MA-4-268007	<b>Muratori Lungo</b>	168x149	70x7	46	12	<b>5.70</b>
	MA-4-255020	<b>Maschio</b> καμπυλωτό	195x115	60x6	44	12	<b>4.40</b>
	MA-4-255053	<b>Maschio</b>	195x115	70x6	44	12	<b>4.40</b>
	MA-4-210036	<b>Goldoni 22M</b> <b>14486/14487</b>	190x80	45x5	42	10	<b>5.50</b>
	MA-4-169011	<b>Diesse</b>	222x77	45x6	64-72	10	<b>3.35</b>







	MA-4-PLM11	<b>Serbia</b>	185x65	50x6	60	10	<b>3.30</b>
	MA-4-ZAGR13	<b>Agria</b>	70x6		3 τρύπες	11	<b>4,00</b>
	MA-4-165009	<b>Del Morino</b>	60x6	165x110	34	12	<b>4.00</b>
	MA-4-6C5010	<b>Nardi</b> καμπυλωτό	60x6	190x110	45	10	<b>4.10</b>





	MA-4-225002	<b>Rotavator BT</b>	185x145	80x7	57	13	<b>4.40</b>
	MA-4-255065	<b>Maschio NC Celli</b> Γωνιακό	180x134	80x7	57	14	<b>4.75</b>
	MA-4-255012	<b>Maschio B</b> γωνιακό	215x142	80x8	57	14	<b>6.00</b>
	MA-4-255068	<b>Maschio U</b> Γωνιακό	200x130	80x7	48	14	<b>5.00</b>
	MA-4-255026	<b>Maschio G</b> Γωνιακό	244x142	90x10	68	16	<b>8.00</b>
	MA-4-332025	<b>Sigma</b> γωνιακό SIC16	170x135	80x7	55	14	<b>5.00</b>
	MA-4-332024	<b>Sigma</b> καμπυλωτό SIC15	175x135	80x7	55	14	<b>4.85</b>

	MA-4-332023	Sigma γωνιακό	190x135	80x7	55	14	<b>5.00</b>
	MA-4-MER10	Meritano	195x108	80x8	50	14	<b>6.60</b>
	MA-4-225005	Rotavator BT Καμπυλωτό 225005	210x130	80x7	57	13	<b>4.85</b>
	MA-4-255067	Maschio U καμπυλ	29100405/6	80x7	48	14	<b>5.00</b>
	MA-4-255066	Maschio NC καμπυλωτό M2108432/33	192x135	80x7	57	14	<b>4.75</b>
	MA-4-255013	Maschio B καμπυλ 01110426/27	225x140	80x8	57	14	<b>4.60</b>
	MA-4-255104	Maschio panterra καμπυλωτό	210x130	90x10	57	16	<b>8.90</b>
	MA-4-TOR10	Tortella 45	220x150	80x8	59	14	<b>6.40</b>
	MA-4-ZVLN02	Valentini καμπυλ	200x145	90x10	57	16	<b>7.30</b>
	MA-4-225017	Howard	210x145	80x9	51	16	<b>6.50</b>
	MA-489	Dondi γωνιακό	185x110	70x6	40	12	<b>3.30</b>





	MA-499	Maschio S	225X145	90X8	57	16	10.00
	MA-4-300	???		90X8	66	16	7,00
	MA-4-ZRMP01	ΠατατοΣκαλιστηριού Acker + Καρβίδιο	265x100	40x12	80	12.8	20.00
	MA-4-RUS01	Rumpstadt, Grimme Struik RS1898/55726	330x178	40x12	80	12.5	21.00
	MA-4-ZBL03	Basil Grimme Rumpstadt Struik	380mm	50x12	80	14.3	22.30













## ΕΛΛΗΝΙΚΑ ΦΡΕΖΟΜΑΧΑΙΡΑ, ΜΑΧΑΙΡΙΑ ΜΟΤΟΣΚΑΠΤΙΚΩΝ



	ΚΩΔ	ΠΕΡΙΓΡΑΦΗ	ΛΧΗ	ΛΑΜΑ	Κ-Κ mm	ΤΡΥΠΑ	ΤΙΜΗ
	MA-150603	Candia Kronos (MA-101)	170x70	50X6	39	10,5	3.00
	MA-150606	Μινόταυρος, Άτλας (ex MA-102)	145x75	50X6	31	10,5	2.50
	MA-150702	Ηακο, Μίνος, Πήγασος, Candia N.T. (ex MA-103)	170x80	50X6	51	10,5	3.30
	MA-150705	Regina, B.C.S. 705745 (ex MA-104)	170x75	50X6	39	10,5	3.20
	MA-250620	ΓΕΜΚΑ μακρύ, Πατενίδης Β.Τ (ex MA-105, MA-106)	150x70	50x6	31	10,5	2.30
	MA-250511	Πατενίδη φρεζοσκάλιστρο	130x60	50x6	32	10,5	1.75

	MA-250615	Δημητρίου. Ψαλτίδη, Κούτσικου Ε.Τ. Αρμάθα (MA-107)	140x70	50X6	35	10,5	2.10
	MA-250619	ΠΑΤΗ Ν.Τ., Πατενίδη Ν.Τ. ΓΕΜΚΑ, Πυθαγόρας, , Ν20, Τσαλαπατάρα Τ.Β. (250511) (ex MA-108)	130x60	50X6	31	10,5	1.80
	MA-260612	Τσικου (214) Φρεζοσκαλιστήρι	150x85	60x6	35	11,5	2.50
	MA-250617	Φρεζοσκαλιστηριού Τουρκίας	140x60	50X6	37	11,5	2.10
	MA-260624	Φρεζοσκαλιστηριού Τουρκίας	150x60	60X6	35	11,5	2.50
	MA-260625	Φρεζοσκαλιστηριού Πυθαγόρα	150x60	60x6	38	12,5	2.55
	MA-260621	Φρεζοσκαλιστηριού ΓΕΜΚΑ NT(ex MA-134)	160x80	60x6	42	13	2.60











## ΕΛΛΗΝΙΚΑ ΦΡΕΖΟΜΑΧΑΙΡΑ, ΜΑΧΑΙΡΙΑ ΜΟΤΟΣΚΑΠΤΙΚΩΝ











	ΚΩΔ	ΠΕΡΙΓΡΑΦΗ	ΛΧΗ	ΛΑΜΑΣ ΜmΧmm	Κ-Κ mm	ΔΙΑΣΤΑΣΗ ΤΡΥΠΑΣ	ΤΙΜΗ
	MA-150507	Diana, Simone (ex MA-111)	170x70	50X5	30	9	2.45
	MA-150508	Olympia N.T. Diana Κοντό (ex MA-113)	145x70	50X5	41	10,5	2.25
	MA-140587	Sep1300 Sep 2000	110x60	40X5	27	10,5	2.00
	MA-140587K	Sep 2000	100x55	40x5	27	10.5	1.50
	MA-3-1316	Honda Agria (MA-116M)	115x75	50x6	27	10.5	3.60



	MA-3-1097	Texas Honda Agria		50x6	27	10.5	3.60
	MA-150633K	Agria Honda καμπυλωτό	140x63	50x6	25	10.5	1.80
	MA-150633	Φρεζοκαλιστηριού ATIA	150x70	50x6	26	10,5	2.50
	MA-150651	Agria Honda		50x6	28	10.5	3.00
	MA-312	Μοτοσάπας Adriatica	180x70	50X6	42	10,5	1,15
	MA-130533	Sep	165x50	30x5	50	9	1.90
	MA-125635	MA-209 bcs Grillino sep	165X50	30X5	55	9	2.10
	MA-3-1205	Grillino	190x50	30x5	55	9	2.40
	MA-130531	Ferrari 32E	200x60	30x5	72	9	1.95
	MA-130534	Benassi L68	170x70	30x5	68	9	2.05
	MA-162	Agria 1100 Pasquali 309	190x70	30x5	70	9	1.80
	MA-130564	Σκαλιστικό καπνά	165x50	30x5	70	9	1.80
	MA-130660	Master	185x50	30X5	70	9	2.20
	MA-135518	Sep MA-123	185x50	35x5	55	9	2.00

	MA-135516	Sep 1000	200x50	35x5	55	9	2.55
	MA-25-00-033	Sep 1000 με στρέψη	195x60	30x5	55	9	2.75











## ΕΛΛΗΝΙΚΑ ΦΡΕΖΟΜΑΧΑΙΡΑ, ΜΑΧΑΙΡΙΑ ΜΟΤΟΣΚΑΠΤΙΚΩΝ

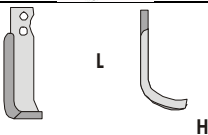

	Code	Model Type	LxW				
	MA-135520	Honda	195x60	35x5	69	9	No stock
	MA-118M	Sep Benassi <b>Μακρύ</b>	210x70	30X5	69	9	2.60
	MA-313	Bollens	230x75	30X5	66	10,5	3.10
	MA-319K	Δρεπανοειδές CRT51	230x80	40x5	80	10.5	3.25
	MA-319	Δρεπανοειδές CRT81 μακρύ	250x80	40x5	80	10.5	3.50
	MA-130692	Τύπου Σουηδίας (25-00-031)	220x70	45x5	80	10.5	3.20
	MA-130552	Μοτοσκαπτικού (ex MA-327)	140x50	30X5	34	9	1,70
	MA-3-1030	Stafford (MA-216)	200x70	30X5	65	9	3.30
	MA-3-1053	Brumital	190x65	40x5	60	9	3.20
	MA-135519	Honda F400	190x60	35x5	70	9	2.20

	MA-40-65-0204	Staford ΔΚ	190x60	40x5	65	9	2.70
	MA-140520	Benassi	190x65	40x5	65	10.5	2.40
	MA-140522	Κινέζικου μοτοσκαπτικού	210x80	40x5	70	10,5	3,00
	MA-3-1270	Viking με στρέψη	195x90	40x5	70	9	3,50
	MA-140541	Barbieri	185x70	40x5	70	10.5	2.00
	MA-140688	Barbieri Grillo	180x80	40x5	47	10.5	2.35
	MA-145663	Benassi 304A F900 Sep 130 (ex MA-119) valpadana	220x70	45X6	69	10,5	2.90
	MA-145618	Ferrari 34E		45x5	72	10	2.70
	MA-145617	Benassi BL75 (ex MA-121)	190x70	50X5	68	9	2.45
	MA-145619	Nakayama με στρέψη	205x75	45x5	70	10.5	3.10

	MA-3-1022	Robix		50x6	1 τρύπα	10	3.50
	MA-3-1289	MTD T/450	150x75	50X5	30	12	4.15





## ΕΛΛΗΝΙΚΑ ΦΡΕΖΟΜΑΧΑΙΡΑ, ΜΑΧΑΙΡΙΑ ΜΟΤΟΣΚΑΠΤΙΚΩΝ







	ΚΩΔ	ΠΕΡΙΓΡΑΦΗ	ΛΧΗ	ΛΑΜΑΣ	Κ-Κ mm	ΤΡΥΠΑ	ΤΙΜΗ
	MA-145639	Barbieri 1200 Χρυσσάδκου F.M. 820 ET Coltoni 21 (ex MA-125)	180x65	45X6	80	10,5	1.80
	MA-245614	Frz Armatha E.T., Barbieri 900 (245614) (ex MA-126)	200x65	40X5	69	10,5	2.30
	MA-127	Benassi 50-55 E.T.	185x70	40x5	69	9	2,75
	MA-150689	Κυδωνάκη, Benassi 95 N.T.FM BT F.M. L 300/R4 (MA-128)	225x75	50X6	80	10,5	2.65
	MA-150690	Grillo (ex 314)	225X75	50x6	85	10.5	2.70
	MA-150640	Grillo B9000 Barbieri (ex MA-129)	230x70	50X6	76	10,5	3.20
	MA-130	Barbieri N.2	205x75	50X6	38	10,5	2.50
	MA-150653	Barbieri N.3 1400, Leopard N.90 (ex MA-131)	180x70	50X6	34	10,5	2.00
	MA-133	Grillo 11000	220x70	50X6	66	10,5	2,50
	MA-150612	Casorso, (150612) Eurosystem142D (ex MA-211)	205x70	50X6	72	10,5	2.80

	MA-150607	CF55-70	170x75	50x6	55	10.50	2.80
	MA-150611	Griffo	175x75	50x6	34	10.5	2.10
	MA-360664	Τσίκου 360664 (ex MA-135)	170x70	60X6	35	12,5	2.50



## ΕΛΛΗΝΙΚΑ ΦΡΕΖΟΜΑΧΑΙΡΑ, ΜΑΧΑΙΡΙΑ ΜΟΤΟΣΚΑΠΤΙΚΩΝ

	ΚΩΔΙ	ΠΕΡΙΓΡΑΦΗ	ΛΧΗ	ΔΙΑΣΤΑΣΕΙΣ Σ ΛΑΜΑΣ ΜmΧmm	ΑΠΟΣΤΑΣΗ ΤΡΥΠΩΝ Κ-Κ mm	ΔΙΑΣΤΑΣΗ ΤΡΥΠΑΣ mm	ΤΙΜΗ
	MA-145515	MG 13 Καμπυλωτό Roteco Γωνιακό Λοξά τρύπες (ex MA-139)	240x70 230x70	50X5 50X6	75 75	10,5 10,5	2.60
	MA-145516		200x60	45x5	75	10.5	2.60
	MA 345626	Δημητριάδη	190x80	45x6	85	10.5	2,00
	MA-140	Fort FT3 M.G. 10	220x75	50x5	65	10.5	2.10
	MA-150615	fort FT3 M.G. 10 (ex MA-140A)	195x60	50X5	80	10,5	3,00
	MA-245510	Frz Πατενίδη Ε.Τ. Ρ (ex MA-141).	200x65	40X5	88	10,5	1.60
	MA-340859	Rotavator (ex MA-144)	290x90	50X6	115	12.5	3.00
	MA-350628	Concept	240x90	50x6	105	12.5	3.50





	MA-146	Biema, Τσαλαπατάρα T.F.P.	280x110	50X6	35	10,5	1,81
	MA-240513	Biema, Τσαλαπατάρα T.F.M.(ex MA-147)	165x75	40X5	50	9	2.20
	MA-140538	F.M. 125S (ex MA-148)	195x65	40X5	80	10,5	2.50
	MA-3-1302	Orsetto	222x77	45x6	64-72	10	3,00
	MA-323	Terra φρέζα σπαραγγιού	220x105	60x6	95	10.5	3.00



	ΚΩΔΙ	ΠΕΡΙΓΡΑΦΗ	ΛΧΗ	ΛΑΜΑΣ	Κ-Κ mm	ΤΡΥΠΑ	ΤΙΜΗ
	MA-150654	Carraro 13/18 (ex MA-151)	190x80	50X6	45	12,5	2.00
	MA-135517	Κωνσταντινίδη, Frez Σκαπτικό Κουρατζίνου (ex MA-153)	190x70	40X5	70	10,5	2.30
	MA-260618	Τσαλαπατάρα T.K. Maschio T./K. Celli Terranova (ex MA-154)	180x65	60X6	57	11,5	3.00
	MA-360632	Maschio (ex MA-156)	180x105	60X6	44	12,5	3.35
	MA-360632K	καμπυλωτό (ex 156K)	190x90	60X6	44	12,5	3.35
	MA-370703	Maschio	180x105	70x6	44	12,50	3.80
	MA-370703K	Maschio καμπυλωτό 48003405	190x90	70x6	44	12,50	3.80
	MA-360632K	Maschio καμπυλωτό	190x90	60x6	44	12.5	3.35
	MA-370703	Macshio	180x105	70x6	44	12.5	3.80

	MA-370703K	Maschio καμπυλωτό	190x90	70x6	<b>44</b>	12.5	<b>3.80</b>
	MA-360660	Goldoni 150	155x110	60x6	<b>42</b>	10.5	<b>3.60</b>
	MA-360645	Bertolini γωνιακό	160x100	60x6	<b>42</b>	12.5	<b>3.50</b>
	MA-360644K	Bertolini καμπυλωτό	180x80	60x6	<b>42</b>	12.5	<b>3.40</b>
	MA-360646	Graecus	175x85	60x6	<b>42</b>	12.5	<b>3.50</b>
	MA-360635	Vega Τουρκία	135x100	60x6	<b>34</b>	12,5	<b>3,40</b>
	MA-360624	Τουρκίας	135x100	60x6	<b>36</b>	13	<b>2.90</b>
	MA-360629	Dondi T. DCLS Τσαλαπατάρα T.SO/51, Batalini (MA-157)	190x80	60X6	<b>40</b>	12,5	<b>3.50</b>
	MA-360633	Ferrari ET	185x95	60x6	<b>47</b>	12.5	<b>2.50</b>
	MA-360638	Celli	190x95	60x6	<b>45</b>	12.50	<b>3.40</b>
	MA-360663	Τσαλαπατάρα T.R.P (ex MA-158).	170X80	60X6	<b>65</b>	12,5	<b>2.80</b>
	MA-360628	Τσαλαπατάρα Ιταλίας	220x80	60x6	<b>65</b>	13.5	<b>3.35</b>





	MA-375619	Κουτσικου αμπελουργική Καμπυλωτο		75x6	<b>65</b>	13.5	<b>3.70</b>
	MA-375620	Κουτσικου αμπελουργική Furia (ex MA-160)	190x95	75x6	<b>65</b>	13,5	<b>3.95</b>

## ΕΛΛΗΝΙΚΑ ΦΡΕΖΟΜΑΧΑΙΡΑ, ΜΑΧΑΙΡΙΑ ΜΟΤΟΣΚΑΠΤΙΚΩΝ





	ΚΩΔ	ΠΕΡΙΓΡΑΦΗ	ΛΧΗ	ΛΑΜΑΣ	Κ-Κ mm	ΤΡΥΠΑ	ΤΙΜΗ
	MA-375650	Agria 1900 (ex MA-161)	190x100	80X6	<b>3 Τρύπες</b>	10,5	<b>3,00</b>
	MA-3-1007 MA-164	Agria 2500 Agria 2400	140x55 130x70	50X5 50x5	<b>37</b> <b>37</b>	10,5 10.5	<b>2.80</b> <b>1.90</b>
	MA-360636	Κωνσταντινίδης Ferrari 74/75 (ex MA-166)	260x100	60X6 60X6	<b>90</b> <b>90</b>	11,5 12,5	<b>3,75</b>
	MA-360637	Celli αμπελουργική	150x100	60X6	<b>45</b>	12,5	<b>2.90</b>

	MA-360701	Bertolini ET	180x105	60x7	<b>42</b>	13	<b>3.85</b>
	MA-360634	Coltoni 28 (ex MA-170)	250x100	60X6	<b>100</b>	10,5	<b>2.50</b>

	MA-370655	Coltoni 27/28/40 Καμπυλωτό	190x115	70x6	<b>54</b>	12,5	<b>2.00</b>
---	-----------	----------------------------	---------	------	-----------	------	-------------

	MA-173	Goldoni γωνιακό	160x105	70x6	44	12.50	4.40
	MA-173K	Goldoni Καμπυλωτό	180x100	70x6	44	12.5	4.40
	MA-370656	Goldoni μακρυ	195x135	70x6	54	12.5	3.00
	MA-370621	Αρμάθα Αμπελουργική	175X110	70x6	36	13	3.90
	MA-370622	Krone (ex 236001)		70x6	35	14.5	3.90

## ΕΛΛΗΝΙΚΑ ΦΡΕΖΟΜΑΧΑΙΡΑ, ΜΑΧΑΙΡΙΑ ΜΟΤΟΣΚΑΠΤΙΚΩΝ



	ΚΩΔ	ΠΕΡΙΓΡΑΦΗ	ΛΧΗ	ΛΑΜΑ	ΚΚ	ΤΡΥΠΑ	ΤΙΜΗ
	MA-380722	Rotavator BT Κωνσταντινίδη BT Terra Γωνιακό, Γεμκα, Πάτης (ex MA-178)	180x125	80X7	57	13,5	3.75
	MA-380748	Rotavator BT Στρογγυλό (ex MA-179)	200x125	80X7	57	13,5	3.75
	MA-380623	Rotavator E.T., Κωνσταντινίδη E.T., Terra E.T. Γωνιακό (ex MA-182)	180x125	80X6	57	11,5	3.75
	MA-380624	Rotavator E.T. Terra E.T. Στρογγυλό	200x120 180x90	80X6 80X6	57 57	11,5 11.5	3.50
	MA-380749	Celli B.T. Maschio NCCS2B Nardi Τσαλαπατάρα KL Γωνιακό (ex MA-186)	180x125	80X7	56	14,5	3.75

	MA-380750	Celli B.T. Terranova B.T. <b>Στρογγυλό</b> <b>Ma-187</b>	190x135	80X7	<b>56</b>	14,5	<b>3.75</b>
	MA-191	Τσαλαπαταρα κοντό	155x130	80x7	<b>56</b>	14.50	<b>2.60</b>
	MA-380727	Maschio U γωνιακό		80X7 80X7	<b>48</b>	14,5	<b>3.90</b>
	MA-380727K	Maschio U καμπυλωτό		80x7	<b>48</b>	14.5	<b>3.90</b>
	MA-380751	Celli μακρύ	195x130	80x7	<b>57</b>	14.5	<b>4.20</b>
	MA-380861	Terranova καμπυλωτό	240x130	80x7	<b>57</b>	14.4	<b>5.50</b>
	MA-380862	Maschio B Terranova Γωνιακό	225x130	80X7	<b>57</b>	14,5	<b>5.50</b>
	MA-380757	Maletti T.B. AB2, (MA-188) Muratori MPR	185x110	80X7	<b>46</b>	14,5	<b>4.30</b>
	MA-375756	Dondi T.F. Breviglieri T.B. 1 MA-189	190x110	75x7	<b>40</b>	13,5	<b>3.80</b>

## ΕΛΛΗΝΙΚΑ ΦΡΕΖΟΜΑΧΑΙΡΑ, ΜΑΧΑΙΡΙΑ ΜΟΤΟΣΚΑΠΤΙΚΩΝ

ΚΩΔ	ΠΕΡΙΓΡΑΦΗ	LXH	ΛΑΜΑ	K-K mm	ΤΡΥΠΑ	ΤΙΜΗ
-----	-----------	-----	------	--------	-------	------

	MA-380754	Carraro T. Fori 3 9ex MA-192)	195x120	80X7	3 Τρύπες	13,5	4.50
	MA-380109	Rotavator KU 9862, Κωνσταντινίδη Υ.Β. MA-193	190x130	80X8-9	50	16,5	5.00
	MA-194L MA-380725	Κωνσταντινίδη Καταστροφήα (ex MA-194)	180x0 180X0	80X7 80X7	45 45	13,5 14,5	1.73 3.00
	MA-380746	Eberhardt )	175X120	80x7	45	13.50	4.25
	MA-380747	Eberhardt καμπυλωτό	185x100	80x7	45	13.50	4.25
	MA-370701	Bertolini, Muratori 180	180x125	70X7	46	13	4.30
	MA-375737	Muratori καμπυλ	190x125	75x7	46	13	3.70
	MA-380729	SICMA	180x120	80X7	50	14.5	4,00
	MA-380762	SICMA, Βουλγαρίας	180x120	80X7	50	13.5	4.10

	MA-390802	KUHN (ex MA-200)	180x140	90x8	57	16.5	5,50
	MA-390802K	KUHN (ex MA-200) καμπυλωτό	185x135	90x8	57	16.5	5,50
	MA-310580	Krone, Alpego Kuhn (ex MA-500)	190x130	110x8	75	16	6.00

## ΑΤΣΑΛΟΒΙΔΕΣ ΓΙΑ ΦΡΕΖΟΜΑΧΑΙΡΑ,

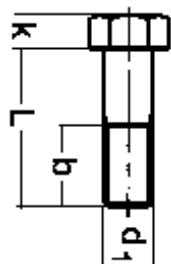

ΚΩΔΙΚΟΙ	ΠΕΡΙΓΡΑΦΗ	ΔΙΑΣΤΑΣΕΙΣ d1XL	Βήμα mm Σπειρώματος	ΤΙΜΗ
BD-0802588	Βίδα (Μπουλόνη, Παξιμάδι, Γκρόβερ)	<b>M8x25</b>	1,25	0,11
BD-1003088	Βίδα (Μπουλόνη, Παξιμάδι, Γκρόβερ)	<b>M10x30</b>	1.5	0,21
BD-10030881MM	Βίδα (Μπουλόνη, Παξιμάδι, Γκρόβερ)	<b>M10x30</b>	1.00	0.27
BD-11114	Βίδα (Μπουλόνη, Παξιμάδι, Γκρόβερ)	<b>7/16'</b>	20/inch	0,35
BD-1203588125	Βίδα (Μπουλόνη, Παξιμάδι, Γκρόβερ)	<b>M12X35</b>	1.25	0,40
BD-213	Βίδα (Μπουλόνη, Παξιμάδι, Γκρόβερ)	<b>1/2'</b>	20/inch	0,44
BD-1404088	Βίδα (Μπουλόνη, Παξιμάδι, Γκρόβερ)	<b>M14X40</b>	1.50	0.53
BD-1404010915	Βίδα (Μπουλόνη, Παξιμάδι, Γκρόβερ)	<b>M14X40</b>	1,50	0,75
BD-14040109HG	Βίδα (Μπουλόνη, Παξιμάδι, Γκρόβερ)	<b>M14X40</b>	1.50	0,75
BD-1604588	Βίδα (Μπουλόνη, Παξιμάδι, Γκρόβερ)	<b>M16x45</b>	1.5	0.86

## ΕΝΟΤΗΤΑ 2η

ΑΞΟΝΕΣ ΑΝΤΑΛΛΑΚΤΙΚΑ ΡΤΟ ΓΚΡΟΥΠ	Σελίδες 83-93
ΑΝΤΑΛΛΑΚΤΙΚΑ ΠΝΕΥΜΑΤΙΚΩΝ ΣΠΑΡΤΙΚΩΝ	Σελίδες 94-100
ΑΝΤΑΛΛΑΚΤΙΚΑ ΣΙΤΟΣΠΑΡΤΙΚΩΝ	Σελίδες 71-72
ΥΔΡΑΥΛΙΚΑ ΡΑΝΤΑΡ-ΑΝΤΑΛΛΑΚΤΙΚΑ	Σελίδα 73
ΕΞΑΡΤΗΜΑΤΑ 3 ΣΗΜΕΙΩΝ ΤΡΑΚΤΕΡ	Σελίδες 74-87
ΑΝΤΑΛΛΑΚΤΙΚΑ ΨΕΚΑΣΤΙΚΟΥ	Σελίδα 88-89
ΑΝΤΑΛΛΑΚΤΙΚΑ ΚΑΝΟΝΙΩΝ ΚΑΡΟΥΛΙΟΥ	Σελίδες 90-101
ΑΝΤΑΛΛΑΚΤΙΚΑ ΧΟΡΤΟΚΟΠΤΙΚΩΝ-ΕΛΙΚΟΠΤΕΡΩΝ	Σελίδα 102-109
ΒΙΔΕΣ ΕΞΑΓΩΝΕΣ-ΚΑΡΕ...	Σελίδα 110



## Καρδανικοί Άξονες Περαστοί Με και Χωρίς Κάλυμμα

Κωδικός	Σταυρός	Μορφή Σωλήνα	Hρ	Μήκος Σταυρός-Σταυρός	Μήκος Ακρη-Ακρη	Χωρίς Κάλυμμα (B)		Με Κάλυμμα (A)
						Τιμή		
T1046-11A11B	<b>No 1</b> <b>22X54</b>	Τρίγωνη	10	460	<b>650</b>	<b>36.00</b>		
T1046-A21A21B		Τρίγωνη	10	460	<b>650</b>	<b>50.00 (Σιλό)</b>		
T1061-11A11B		Τρίγωνη	10	610	<b>800</b>	<b>45.00</b>	<b>54.00</b>	
T1080-11A11B		Τρίγωνη	10	860	<b>1050</b>	<b>45.00</b>		
T1080	<b>No 1</b>	Κάλυμμα		800	<b>1000</b>			<b>15,50</b>
T2061-11A11B	<b>No 2</b> <b>23,8X61,3</b>	Τρίγωνη	21	610	<b>800</b>	<b>50.00</b>		
T2086-11A11B		Τρίγωνη	21	860	<b>1050</b>	<b>58.00</b>	<b>62.00</b>	
T4046-11A11B	<b>No 4</b> <b>27,4X74,6</b>	Τρίγωνη	35	460	<b>650</b>	<b>55,00</b>		
T4061-11A11B		Τρίγωνη	35	610	<b>800</b>	<b>58.00</b>		
T4086-11A11B		Τρίγωνη	35	860	<b>1050</b>	<b>61.00</b>		
T4101-11A11B		Τρίγωνη	35	1010	<b>1200</b>	<b>71.00</b>		
T4080	<b>No 4</b>	Κάλυμμα		800	<b>1000</b>			<b>16,50</b>
T5046-11A11B	<b>No 5</b> <b>30.2x80</b>	Τρίγωνη	45	460	<b>650</b>	<b>65.00</b>		
T5061-11A11B		Τρίγωνη	45	610	<b>800</b>	<b>66.00</b>		
T5086-11A11B		Τρίγωνη	45	860	<b>1070</b>	<b>74.00</b>		
T5101-11A11B		Τρίγωνη	45	1010	<b>1200</b>	<b>88,00</b>		
T6046-11A11B	<b>No 6</b> <b>30,2X92</b>	Τρίγωνη	50	460	<b>650</b>	<b>79,00</b>		
T6061-11A11B		Τρίγωνη	50	610	<b>800</b>	<b>80.00</b>		
T6086-11A11B		Τρίγωνη	50	860	<b>1050</b>	<b>88.00</b>		
T6101-11A11B		Τρίγωνη	50	1010	<b>1200</b>	<b>92.00</b>		
T6151-11A11B		Τρίγωνη	50	1510	<b>1700</b>	<b>106.00</b>		
T6151	<b>No 6</b>	Κάλυμμα		1510 in 56 ex68	<b>1200</b>			<b>27.00</b>
T36071-11A11A	<b>36x89</b>	Αστέρι	90	710	<b>900</b>			<b>135.00</b>
T36101-11A11A	<b>36x89</b>	Αστέρι	90	1010	<b>1200</b>			<b>158.00</b>
T36101	<b>No 8</b>	Κάλυμμα						<b>30.00</b>
T42071-11A11A	<b>No 10</b>	Αστέρι	110	710	<b>900</b>			<b>200.00</b>

## Δίχαλα Αξόνων με Καρέ

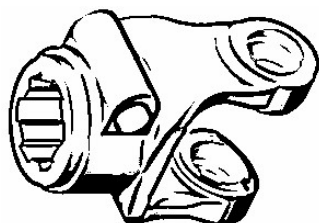

Κωδικός	Σταυρός	Διάμετρος Καρέ	Τιμή
9101-12A11	22X54	13/8" Z6 D35	9,80
9101-0507D	22x54	13/8" Z21 D35	15.60
9101-12A21	22X54	Z6 25mm Σιλό	13,00
9102-12A11	23,8X61,3	13/8" Z6 D35	13.50
9102-12A14	23,8X61,3	13/8" Z21 D35 (John Deere)	18,00
9102-12A13	23,8X61,3	32x38 D8 Belarus	15,20
9104-12A11	27x74,6	13/8" Z6 D35	12.00
9104-12A14	27x74,6	13/8" Z21 D35 (John Deere)	18.50
9104-12A13	27x74,6	32x38 D8 Belarus	17.50
9105-12A11	30,2x80	13/8" Z6 D35	15.00
9105-12A14	30.2x80	13/8" Z21 D35 (John Deere)	22.50
9105-12A13	30.2x80	32x38 D8 Belarus	23.00
9106-12A11	30,2X92	13/8" Z6 D35	15.00
9106-12B15	30,2X92	1 3/4" Z20 D45	23.00
9106-12A14	30,2X92	13/8" Z21 D35 (John Deere)	24.00
9106-12A13	30,2X92	32x38 D8 Belarus	23.40
9132-12A11	32x76	13/8" Z6 D35	17.60
9132-0507D	32x76	13/8" Z21 D35	29.00
9107-12A11	30,2x106,5	13/8" Z6 D35 με ασφάλεια	20.00
9107-0503B	30,2x106,5	13/8" Z6 D35 με βίδα	19,00
9107N-12A11	35x94	13/8" Z6 D35	22.00
9107N-0507D	35x94	13/8" Z21 D35 (John Deere)	27.00
9108-12A11	35x106,5	13/8" Z6 D35 με ασφάλεια	25.00
9108-12B12	35x106,5	1 3/4" Z6 D45mm με ασφάλεια	27.50
9108-0507D	35x106.5	13/8" Z21	27,00
9108-12B15	35x106,5	1 3/4" Z20 D45 με βίδα	27.50
9136-12A11	36x89	13/8" Z6 με ασφάλεια	32,00
9136-0507C	36x89	1 3/4" Z6 με ασφάλεια	41,00
9136-0507D	36x89	13/8" Z21	65.00
9136-0507E	36x89	1 3/4" Z20 με ασφάλεια	44.00
9110-105.07B	41x118	13/8" Z6 με ασφάλεια	50.00
9110-105.07C	41x118	1 3/4" Z6 με ασφάλεια	58.00
9142-12A11	42x108	1 3/8 Z6	70.00
9142-0511C	42x108	1 3/4 Z6	80.00
9142-0511E	42x108	1 3/4 Z20	80.00
W-1320801	42x104	1 3/8 Z6 Benzi	335.00
W-1320803	42x104	1 3/4 Z6 Walterscheid	395.00
W-362436	42x104	1 3/4 Z20 Walterscheid	337.00

## Εσωτερικού &amp; Εξωτερικού 3-γωνου Σωλήνα



Σταυρός	Εσωτερικού Σωλήνα		Εξωτερικού Σωλήνα	
	Κωδικός	Τιμή	Κωδικός	Τιμή
22X54	9101-15K32	9.50	9101-15K33	12.00
23,8X61,3	9102-15K15	12.00	9102-15K16	13.00
27x74,6	9104-15K20	12.00	9104-15K21	12.50
30.2x80	9105-15K20	19.00	9105-15K21	17.50
32x76	9132-15k20	23.00	9132-15K21	24.00
30,2X92	9106-15K24	17.00	9106-15K25	18.50
30,2X106,5	9107-15K28	23.30	9107-15K29	23.30
35x94	917N-15K28	23.30	917N-15K29	23.30
35x106.5	9108-15K29/44.5	25.00		
35X106,5	9108-15K30/54	23,50	9108-15K31/62,7	28,00

## Σταυροί Καρδανικών Αξόνων (2)

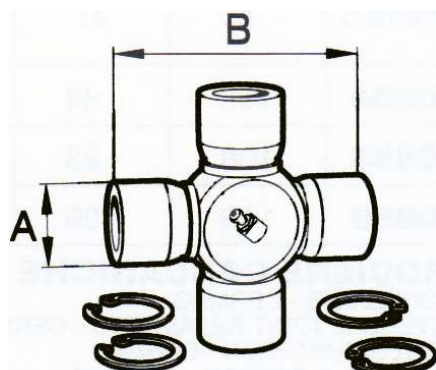

Κωδικός	Σταυρός	Τιμή
9101-16117	22x54	6.50
9102-16111	23,8X61,3	7.40
9103-16111	27x70	8.60
9104-16112	27x74,6	8.80
9105-16113	30,2x80	11.00
9106-16113	30,2x92	11.40
9132-16118	32x76	13.00
9107-16118	30,2x106,5	12.30
917N-16118	35x94	14.20
9136-16118	36x89	16.60
9108-16118	35x106,5	16.50
9142-16118	42x108	28.00
W-1121146	42x104 Benzi	120.00

## Τρίγωνοι Σωλήνες Αξόνων

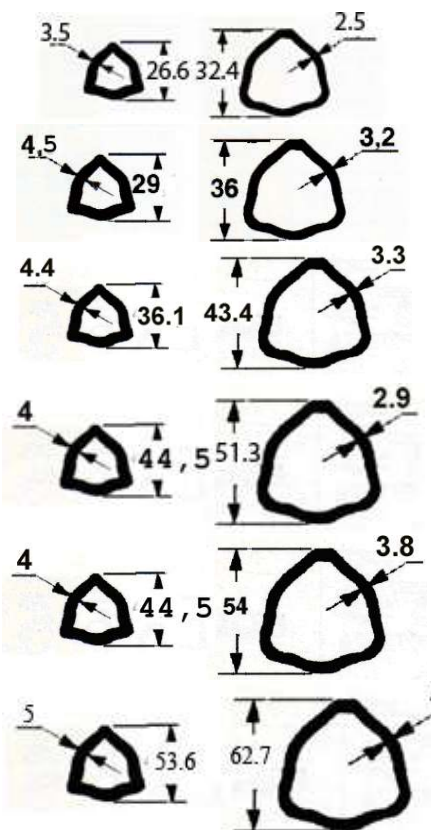

Σταυρός Προσάρτησης	Εσωτερικός Σωλήνας		Εξωτερικός Σωλήνας	
	Κωδικός Διαστάσεις	Τιμή	Κωδικός Διαστάσεις	Τιμή
No1/22x54	9101-17118 26.6x3.5	9.30/m	9101-17119 32.4x2.5	10.00/m
No2 /23,8X61,3	9102-17118 29x4,5	12.00/m	9102-17119 36x3,2	12.40/m
No4 /27x74,6	9104-17120 36,5x5	17.00/m	9104-17121 43,5x3,4	17.80/m
No5 /30,2x80	9106-17122 44,5x4	21.60/m	9105-17123 51x3	18.00/m
No6/30,2X92	9107-17122 44.7x5.50	25.00/m	9106-17125 54x3.8	21.00/m
No 8 35x106.5	9108-17122 54x5.5 mm	27.00/m	9108-17125 62.7mm	27.00/m

## ΚΟΜΠΛΕΡ ΤΖΟΥΝΤΟ ΣΩΛΗΝΑ

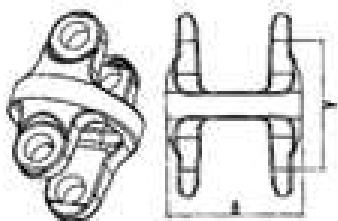

2-23-01	23,8X61,3			
5-23-01	30.2x80			
6-23-01	30,2X92			

## ΡΟΛΙΠ

Κωδικός	Περιγραφή	Τιμή Aksan	Τιμή Κίνας
803102-038	SDM Δεξ. Μονό Θ 13/8'x A 13/8' RAS1		38.00
803138-038	SDM Δεξ.. 2-ιπλό Θηλ 13/8'x Αρς 13/8' RAS2		46.00
803101-321	Δεξιό Θηλ 13/8'x Δίχ. 22x54		42.00
803102-321	Δεξιό Θηλ 13/8'x Δίχ. 23.8x61.3		36.00
803104-321	Δεξιό Θηλ 13/8'x δίχ. 27,4x74,6	67,00	44.00
803105-321	Δεξιό Διπλό Θηλ 13/8' / 30,2x80		47.00
803132-321	Δεξιό Διπλό Θηλ 13/8' / 32 x 76		64.00
803-32RA2D	Δεξιό Θηλ 13/8' Z21 / 32 x 76		90.00
803106-321	Δεξιό Διπλό Θηλ 13/8' / 30,2 x 92		62.00
803107N-321	Δεξιό Διπλό Θηλ 13/8' / 35 x 94		64.00
803136-321	Δεξιό Διπλό Θηλ 13/8' / 36x89		67.00
803108-321	Δεξιό Διπλό Θηλ 13/8' / 35X106.5		112.00
803-36RC2.C	Δεξιό Διπλό Θηλ 13/4' Z6 /36x89		112.00
803-36LC2.C	Αριστερό Διπλό Θηλ 13/4' Z6 /36x89		117.00
803204-312	Αριστερό Διπλό Θηλ 13/8'x 27,4x74,6	73,00	
803206-312K	Αριστερό Διπλό Θηλ 13/8'x 30,2 x 92		88.00
803306-1313	Ρολίπ ομοκίνητικού 32x76		120.00
W-1152164	Ημικυκλικές ασφάλειες 72x6x3mm ρολίπ 32x76 Walterscheid		90.00
W-1348132	Έλασμα 36x5 Walterscheid		7.00
W-1348133	Κλειδί πλακάκι 13x7x36mm διχ διάτμησης βίδας		10.50
W-1650618	Δαχτυλίδι 35x39x35 cam clutch K64-22 1128519 (1364622)		42.00
W-1127120	Πίρος Φ35 H=48 cam clutch		100.00

## ΣΥΜΠΛΕΚΤΕΣ-ΚΑΣΤΑΝΙΕΣ

Κωδικός	Περιγραφή	Σταυρός	Aksan	Κίνας
804-SA1	Καστάνια Νο 1	22x54		38.00
804102-414	Καστάνια Νο 2 (300Nm/540rpm) 21 hp	23,8x61,3	54.50	38.00
804102-415	Καστάνια Νο 2	23,8x61,3	67.80	53.00
804204-418K	Καστάνια Νο 4	27,4x74,6	70,00	45.00
804205-418K	Καστάνια Νο 5	30.2x80		58.00
804206-418	Καστάνια Νο 6	30,2X92		70,00
804232-418K	Καστάνια (600Nm/540rpm)	32x76		70.00
804-SAS2	Καστάνια Θ 13/8'x A13/8 L=175mm	20 hp		52.00
804-SAS3	Καστάνια Θ 13/8'x A13/8 L=200mm	30hp		60.00
804-SAS4	Καστάνια Θ 13/8'x A13/8' L=220mm	40hp		69.00
804406-1436	Καστάνια ομοκίνητικού	32x76	155	

## ΣΥΜΠΛΕΚΤΗΣ ΜΕ ΒΙΔΑ

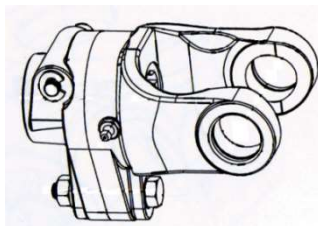

Κωδικός	Περιγραφή	hp	Σταυρ	Τιμή Κίνας
802404-211K	Συμπλεκτής+βίδα καρέ 13/8 Z6	30	27x74	38.50
9B32SB-B	Συμπλεκτής+βίδα καρέ 13/8 Z6		32x76	52.00
9B5SB-B	Συμπλεκτής+βίδα καρέ 13/8 Z6	40	30.2x80	39.00
9B6SB-B	Συμπλεκτής+βίδα καρέ 13/8 Z6	45	30.2x92	48.00
9B7NSB-C	Συμπλεκτής+βίδα καρέ 13/4' Z6	65	35x94	80.00
9B8SB-C	Συμπλεκτής+βίδα καρέ 13/4' Z6	65	35x106.5	64.00
9B8SB-B	Συμπλεκτής+βίδα καρέ 13/8' Z6	65	35x106.5	64.00
9B8SB-D	Συμπλ.+βίδα καρέ 13/8' Z21	65	35x106.5	64,00
9B8SB-E	Συμπλεκτ.+βίδα καρέ 13/4' Z6	65	35x106.5	75,00
9B36SB-C	Συμπλεκτ.+ βίδα καρέ 13/4' Z6	65	36x89	67,00
9B36SB-E	Συμπλεκτ.+ βίδα καρέ 13/4' Z20	65	36x89	74.00
9B42SB-C	Συμπλεκτ.+ βίδα καρέ 13/4' Z6	90	42x108	120
9B42SB-E	Συμπλ..+ βίδα καρέ 13/4' Z20	90	42x108	120

## ΣΥΜΠΛΕΚΤΕΣ ΜΕ ΘΕΡΜΟΥΙΤ



Κωδικός	Περιγραφή	Διάμετρος	Τιμή
805104-514	2-πλού θερμουίτ 27x74,6 x 1 3/8' 6T	180	80,00
805106-514K	2-πλού θερμουίτ 30,2x92 x 13/8' Z6	180	80.00
805106-526K	2-πλού θερμουίτ 30,2x92 x 13/8' Z6	200	92.00
805208-517	2-πλού θερμουίτ 35x106 x 1 3/8' 6T	200	115.00
805138-038	BSM 2-πλού θερμουίτ θηλ-Αρς 13/8' 6T	200	60.00
805408-526	4-πλού θερμουίτ 35x106 13/8' 6T	200	130,00
805408-528	4-πλού θερμουίτ 35x106 13/4' 6T	200	130.00
80547N-526	4-πλού θερμουίτ 35x94 13/8' 6T	200	130.00
805436-528	4-πλού θερμουίτ 36x89 13/4' 6T	200	130.00

## ΑΝΤΑΛΛΑΚΤΙΚΑ ΣΥΜΠΛΕΚΤΗ

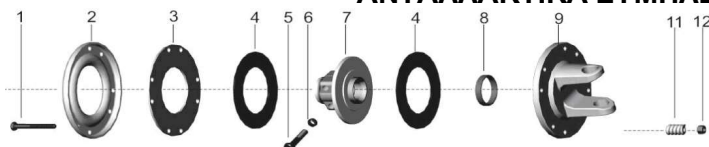

No	Κωδικός	Περιγραφή	Europe	Κίνας
<sup>1/11/12</sup>	9805-09126	Kit 8 βίδες 10x85 DIN931 + ελατήρια		22.00
2	9805-02105	Κέλυφος		11,50
3	9805-02127	Πλάκα τριβής 8 τρύπες 98x190 PCD173mm		8,30
4	9805-11113	Θερμουίτ 85x140		3.30
4	9805-11114	Θερμουίτ 97x160		4.20
4	9805-12068	Θερμουίτ 120x68.5x3 Comer	18.60	
4	9805-11115	Θερμουίτ 87x151.5mm Italy	9.50	
4	9805-48507	Θερμουίτ 153x91x3mm Benzi, Walterscheid F032/S 1168556	14.00	
	W-1168556	Θερμουίτ 150x90x3.2 walterscheid	18.60	
4	W-1177009	Θερμουίτ 157x100x3 walterscheid K96	58.00	
	9805-15487	Θερμουίτ 154x87x3.2	26.50	
4	9805-15391	Θερμουίτ Φ135x91 Italy	17.30	
4	9805-13789	Θερμουίτ 89x137 Italy	9.50	
4	9805-11116	Θερμουίτ 87x154		
7	9805-06136	Κόμπλερ 140mm 13/8' D6 +2 βίδες για συμπλέκτη BS1		38.00
7	9805-06137	Κόμπλερ 140mm 13/8' D6 + ασφάλεια για συμπλέκτη BS1	28,00	
7	9805-06142	Κόμπλερ 140mm 13/8' D6 (+ εξάγ. προεξοχή) +2 βίδες για BS1	35,00	
7	9805-06138	Κόμπλερ 140mm 13/4' (45mm) D6 +2 βίδες για συμπλέκτη BS1	32.00	
	9805-FFV2.5D	Κόμπλερ 140 mm 13/8' Z21 (χωρίς εξάγ. Προεξοχή) +2 βίδες για BS2		40,00
	9805-FFV1.5D	Κόμπλερ 140 mm 13/8' Z21 (+εξάγ. Προεξοχή) +2 βίδες για BS2		40.00
7	9805-06145	Κόμπλερ 160 mm 13/8' D6 (+ εξάγ. προεξοχή) +2 βίδες για BS2		29,50
	9805-8FFV4.5D	Κόμπλερ 160 mm 13/8' Z21 (+εξάγ. Προεξοχή) +2 βίδες για BS2		42.20
7	9805-06155	Κόμπλερ 160 mm 13/4' (45mm) Z6 (+εξάγ. προεξοχή) +2 βίδες		35,50
7	9805-06157	Κόμπλερ 160 mm 13/4' (45mm) Z20 (+ εξάγ. προεξοχή) +2 βίδες		34,00
7	W-1328444	Κόμπλερ 150mm 13/4' D6 (45mm) +2 βίδες K90/4 walterscheid	514.00	
8	9805-10112	Δαχτυλίδι 64x55x12	3,00	
9	9804-14G17	Πλάκα με δίχαλο No 4 27.4X74.6 Διάμετρος 180mm για BS1		28.00
9	9805-14G17	Πλάκα με δίχαλο No 5 30.2X80 Διάμετρος 180mm για BS1		45,00
9	9832-14G17	Πλάκα με δίχαλο 32x76 Διάμετρος 180mm για BS1		54.00
9	9806-14G17	Πλάκα με δίχαλο No 6 30,2x92 Διάμετρος 180mm για BS1		43.00
9	9806-14G18	Πλάκα με δίχαλο No 6 30,2x92 Διάμετρος 200mm για BS2	54.00	54.00
9	9807-14G18	Πλάκα με δίχαλο No 7 30,2x106,5 Διάμετρος 200mm για BS2		54.00
9	987N-14G18	Πλάκα με δίχαλο 35x94 Διάμετρος 200mm για BS2		51.00
9	9808-14G18	Πλάκα με δίχαλο No 8 35x106,5 Διάμετρος 200mm για BS4		54.00
9	9836-14G18	Πλάκα με δίχαλο 36x89 Διάμετρος 200mm για BS4		50,00
9	W-317807	Πλάκα με δίχαλο 36x89 Φ160 FG2500 Walterscheid		320,00
9	W-1335606	Πλάκα με δίχαλο 42x104 K90/4 T2600 Walterscheid		615.00
11	9805-04-122	Ελατήριο για συμπλέκτη	2,50	2.70

## ΑΞΟΝΑΣ Νο6 + ΟΜΟΚΙΝΗΤΙΚΟΣ ΚΛΕΙΣΤΗΣ ΓΩΝΙΑΣ

Κωδικός	Περιγραφή	Σωλήνα	L	Τιμή
32101-1112A	Ομοκίνητος	2-γωνη (max 1.60)	1200	230.00

## ΟΜΟΚΙΝΗΤΙΚΟΣ ΣΥΝΔΕΣΜΟΣ ΚΛΕΙΣΤΗΣ ΓΩΝΙΑΣ

Κωδικός	Περιγραφή	Aksan	Κίνας
801704-112	No 4 2 -γωνης εσ 40mm		142.00
801804-112	No 4 3-γωνη ες. 36.6mm		142.00
801806-112	No6 3-γωνη ες. 44mm	264,00	180.00
801816-112	No 6 3-γωνη εξ. 54mm		180.00
801706-112K	No6 2-γωνη ες. 49mm		180.00
801716-112	No6 2-γωνη εξ 58mm		180.00
801836-06ST	36x89 αστέρι ες.47,4mm		230.00
801836-07ST	36x89 αστέρι εξωτ..57mm		230.00

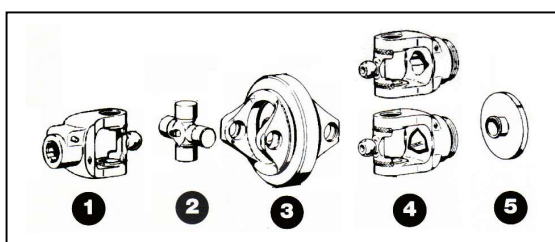
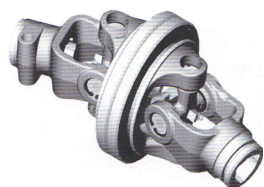

## ΕΞΑΡΤΗΜΑΤΑ ΟΜΟΚΙΝΗΤΙΚΟΥ

No	Κωδικός	Περιγραφή	Τιμή Aksan	Τιμή Κίνας
	9104-12C20	Δίχαλο καρέ 13/8" Z6 με γέφυρα 27.4-74.6		35.00
1	9106-12C26	Δίχαλο καρέ 13/8" Z6 με γέφυρα 32x76 με πατητή ασφάλεια		40.00
1	9132W-0507C	Δίχαλο καρέ 13/4' Z6 με γέφυρα 32x76 με πατητή ασφάλεια		48.00
1	9132W-0507D	Δίχαλο καρέ 13/8' Z21 με γέφυρα 32x76 με πατητή ασφάλεια		62.00
1	9136-12C26	Δίχαλο καρέ διεθνές 1 3/8' Z6 με γέφυρα 36x89 στριφτό		84.00
1	9136-12C12	Δίχαλο καρέ διεθνές 1 3/8' Z6 με γέφυρα 36x89 πατητό		84.00
1	9136-1050 <sup>E</sup>	Δίχαλο καρέ 1 3/4' Z20 με γέφυρα 36x89		94.00
	91036-07200	Ανταλλακτική χειρολαβή + μπίλιες 9106-12C26T		12.00
1	9136W-0507C	Δίχαλο καρέ 13/4' Z6 με γέφυρα 36x89		84.00
2	9801-16115	Σταυρός 27x74,6/24x91 ομοκίνητος Νο4		19.00
2	9801-16119	Σταυρός 27x94/32x76 ομοκίνητος Νο6		22.00
2	9801-16136	Σταυρός 36x89/32x106 ομοκίνητος Νο8		24.00
3	9801-07162	Διπλό δίχαλο (κλωβός) για σταυρούς 24x91 CV Νο4		97.00
3	9801-07163	Διπλό δίχαλο (κλωβός) για σταυρούς 27x94 CV Νο6 27mm εσοχή		115.00
3	9801-07169	Διπλό δίχαλο (κλωβός) για σταυρούς 30.2x106/36x89 CV		138.00
	9104-15L07	Δίχαλο 2-γωνου εσωτερ. Σωλ.40mm σταυρός 24x74.6		28.00
4	9104-15H30	Δίχαλο 3-γωνου εσωτερ.σωλ. 36mm (No4) για 27x74,6	50,00	
	9104-15H06	Δίχαλο 3-γωνου εξωτερ.σωλ. 44mm (No4) για 27x74,6		34.00
4	9106-15H34	Δίχαλο 3-γωνου εσωτερ. Σωλ. 44mm σταυρός 32x76	54,50	34.00
4	9132-15H40	Δίχαλο 3-γωνου εξωτερ. Σωλ. 51mm σταυρός 32x76		35.00
4	9106-15H41	Δίχαλο 3-γωνου εξωτερ. Σωλ. 54mm σταυρός 32x76)	65,00	
4	9106-15L32	Δίχαλο 2-γωνου εσωτερ. Σωλ.49mm σταυρός 32x76		34.50
4	9106-15L06	Δίχαλο 2-γωνου εξωτερ. Σωλ. 58mm σταυρός 32x76		36,50
4	9132-15ST47	Δίχαλο αστεροειδούς εσωτερικού σωλ 47,4. 32x76		54.00
4	9132-15ST57	Δίχαλο αστεροειδούς εσωτερικού σωλ 56,8. 32x76		54.00
4	9136-15ST47	Δίχαλο αστεροειδούς σωλ. εσωτερ. 47,4mm για 36x89		75.00
	9136-15ST57	Δίχαλο αστεροειδούς σωλ. εξωτερ. 56.8mm για 36x89		75.00
5	9801-04T1	Εσωτ.φλάντζα + υποδ. κλωβού 27x74 90mm L45mm 22x31 900101		34.00
5	9801-07164	Εσωτερική φλάντζα κλωβού 27x94 D=98x10mm hole 27 L=45mm		17.00
5	9801-02393	Εσωτερ φλάντζα 32x106 διάμετρος 112mm H 62 Hole 30 D53		24.60
	9106-17122077	3-γωνή σωλήνα 44,5 εσωτερική με φίλμ 0,80m Rilsan	49.00	

## ΔΙΓΩΝΗ ΣΩΛΗΝΑ

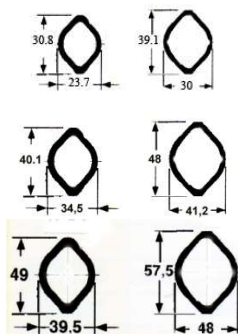

Κωδικός	Περιγραφή	Τιμή
9101-4.04L	2-γωνη εσωτερική σωλήνα 30.8x3.4 mm No1	10.00/m
9101-4.03L	2-γωνη εξωτερική σωλήνα 39.1x2.8 mm No1	11.00/m
9104-4.04L	2-γωνη εσωτερική σωλήνα 40 mm No2,4	14.40/m
9104-4.03L	2-γωνη εξωτερική σωλήνα 48 mm No2,4	16.00/m
9106-6.04L	2-γωνη εσωτερική σωλήνα 49 mm No 6	19.00/m
9106-6.03L	2-γωνη εξωτερική σωλήνα 58 mm No 6	19.50/m

## ΔΙΧΑΛΑ 2-ΓΩΝΗΣ ΣΩΛΗΝΑΣ

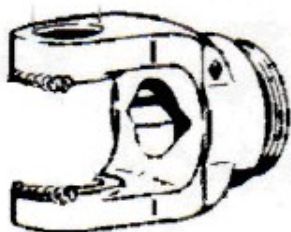

Κωδικός	Περιγραφή	Τιμή Ιταλίας	Τιμή Κίνας
9101-4.07L	Δίχαλο 22x54 εσωτερ. 30.8 mm		11.70
9101-4.06L	Δίχαλο 22x54 εξωτερ. 39.1 mm		13.6
9102-4.07L	Δίχαλο 23.8x61.3 εσωτ..40 mm		13.50
9102-4.06L	Δίχαλο 23.8x61.3 εξωτ. 48 mm		14.30
9104-4.07L	Δίχαλο 27.4x74.6 εσωτερ. 40 mm		15.40
9104-4.06L	Δίχαλο 27.4x74.6 εξωτερ. 48 mm		16.80
9132-4.07L	Δίχαλο 32x76 εσωτερ.49 mm		23.00
9132-4.06L	Δίχαλο 32x76 εξωτερ.58 mm		27.00
9-56730	Δίχαλο 36x89 2γωνης εξωτερ.58mm	30.00	
9-56720	Δίχαλο 36x89 2γωνης εξωτερ.49mm	30.00	

## ΑΣΤΕΡΟΕΙΔΗΣ ΣΩΛΗΝΑ

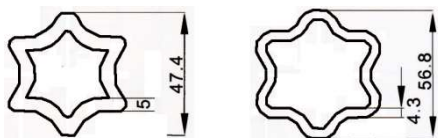

Κωδικός	Περιγραφή	Τιμή
9108-S04	Αστεροειδής σωλ. εσωτ. συμπαγής 47,4mm	50,00/m
9108-ST04	Αστεροειδής σωλήνα εσωτερική 47,4mm	42.00/m
9108-ST03	Αστεροειδής σωλήνα εξωτ./εσωτ. 56,8mm	43,50/m
9110-ST03	Αστεροειδής σωλήνα εξωτερική 67.5x5	55.00/m

## ΔΙΧΑΛΑ ΑΣΤΕΡΟΕΙΔΗ ΣΩΛΗΝΑ



Κωδικός	Περιγραφή	Τιμή
9132-07ST	Δίχαλο 32x76 αστεροειδούς εσωτερ.47,4mm	22.80
9132-06ST	Δίχαλο 32x76 αστεροειδούς εξωτερ.56,8mm	25.30
9106-07ST	Δίχαλο 30x92 αστεροειδούς εσωτερ. 47,4mm	24.30
9106-06ST	Δίχαλο 30x92 αστεροειδούς εξωτερ.56,8mm	26.50
9107N-07	Δίχαλο 35x94 αστεροειδούς εσωτερ. 47,4mm	26.80
9107N-06	Δίχαλο 35x94 αστεροειδούς εξωτερ.56,8mm	34.50
9108-07	Δίχαλο 35x106 αστεροειδούς εσωτερ. 47,4mm	25,00
9108-06	Δίχαλο 35x106 αστεροειδούς εξωτερ.56,8mm	27,30
9136-07	Δίχαλο 36x89 αστεροειδούς εσωτερ.47,4mm	32.00
9136-06	Δίχαλο 36x89 αστεροειδούς εξωτερ.56,8 mm	35.40
9-58920	Δίχαλο 36x89 αστεροειδούς εξωτερ.68mm	87.00
W-50930	Δίχαλο 42x104 αστεροειδούς εσ.47	87.00
W-50920	Δίχαλο 42x104 αστεροειδούς εξ.68	87,00
9142-06	Δίχαλο 42x108 αστεροειδούς εξωτερ.67 mm	46.00
9110-07ST	Δίχαλο 41x118 αστεροειδούς εσωτερ.56,8mm	49,00
9110-06ST	Δίχαλο 41x118 αστεροειδούς εξωτερ.67,5mm	47,00

## ΔΙΧΑΛΑ ΠΟΛΥΣΦΗΝΟΥ ΣΩΛΗΝΑ

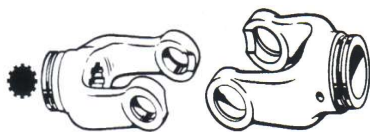

Κωδικός	Περιγραφή	Τιμή
9105-07SP	<b>Δίχαλο</b> 30,2x80 Πολύσφηνου εσωτ. Φ35 Z12	<b>23.00</b>
9106-07SP	<b>Δίχαλο</b> 30,2x92 Πολύσφηνου εσωτ. Φ35 Z12	<b>25.00</b>
9107-07SP	<b>Δίχαλο</b> 30,2x106 Πολύσφηνου εσωτ. Φ40 Z14	<b>36.00</b>
9107N-07SP	<b>Δίχαλο</b> 35x94 Πολύσφηνου εσωτ. Φ40 Z14	<b>31.00</b>
9108-07SP	<b>Δίχαλο</b> 35x106 Πολύσφηνου εσωτ. Φ40 Z14	<b>35.50</b>
9105-06SP	<b>Δίχαλο</b> 30,2x80 θηλ σωλήνας Τρύπα 52mm	<b>25.60</b>
9106-06SP	<b>Δίχαλο</b> 30,2x92 θηλ σωλήνας Τρύπα 53mm	<b>27.50</b>
9107N-06SP	<b>Δίχαλο</b> 35x94 θηλ σωλήνας Τρύπα 54mm	<b>31.00</b>

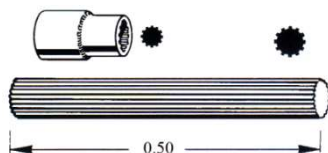

## ΠΟΛΥΣΦΗΝΟΣ ΣΩΛΗΝΑΣ/Μούφες

Κωδικός	Περιγραφή	Τιμή
9106-6SP04	Πολύσφηνος σωλ. 35mm Z12 -Αρσ L=0,50m	<b>40.00</b>
9106-6SP04M	Μουφα θηλ 35mm Z12 L=80mm	<b>14.00</b>
9107N-8SP04	Πολύσφηνος σωλ. 40mm Z14 Αρσ L=0,50m	<b>60.00</b>
9107N-6SP04M	Μουφα θηλ 40mm Z14	<b>19.00</b>
9110-10SP04	Πολύσφηνος σωλ. 44.5 mm Z16 Αρσ L=0,50m	<b>75.00</b>
9110-10SP04M	Μουφα θηλ. 44.5 mm Z16 θηλ	<b>21,40</b>

## ΑΣΦΑΛΕΙΕΣ ΔΙΧΑΛΟΥ

	Κωδικός	Περιγραφή	Τιμή
	9-102-09-133	Walterscheid Eurocardan	<b>1.40</b>
	9-102-09-134	Bondioli Pavesi Eurocardan	<b>1.20</b>
	9-102-02-76,5	Μήκος 76,50mm	<b>1,30</b>
	9-102-02-03	Μήκος 85mm	<b>1,64</b>
	9-102-02-86	Φ16 Μήκος 86mm	<b>1.65</b>
	9-102-02-88	Φ16 Μήκος 88mm	<b>1.65</b>
	9-5-30	Καβίλια 5x30mm	
	9-8-40	Καβίλια 8X40 Νο1	<b>0.38</b>
	9-8-50	Καβίλια 8X50 Νο2	<b>0.38</b>
	9-8-65	Καβίλια 8X65 Νο4	<b>0,26</b>
	9-10-80	Καβίλια 10X80 Νο 6	<b>0,42</b>

## ΚΑΡΕ ΠΑΡΤΙΚΟΦ ΑΡΣΕΝΙΚΟ ΜΟΝΟ (Πολύσφηνο)

Κωδ	Μήκος mm	Μήκος Καρρέ	Διάμετρος	Δόντια	Τιμή
AJ-015	150	70	Φ35	6	<b>10.00</b>
AJ-015B	150	70	Φ35/6	<b>Βαμμένο</b>	<b>11.50</b>
AJ-45-150	150	70	13/4'6	<b>Βαμμένο</b>	<b>14.50</b>
AJ-024/ΚΡΑ141030	240	70	Φ35	6	<b>13.00</b>
AJ-030/ΚΡΑ141031	300	70	Φ35	6	<b>15.50</b>

	AJ-032	Αρσενικό ΣΙΛΟ 25mm Z6	<b>8.50</b>
	AJ-033	Μουφα θηλυκο 25mm Z6 ΣΙΛΟ ΚΡΑ141071	<b>5.00</b>
	AJ-035	Αρσ μονό ΣΙΛΟ Φ25 5 δοντια	<b>8.50</b>

	Aj-037	Θηλ ΣΙΛΟ Φ25 5 δόντια (21x25x6mm) ΚΡΑ141070	<b>5.00</b>
---	--------	---	-------------

## ΚΑΡΕ ΠΑΡΤΙΚΟΦ ΑΡΣΕΝΙΚΟ ΜΟΝΟ Ψεκαστικού



Κωδ	Μήκος mm	Μήκος Καρρέ	Διάμετρος	Τρύπα	Τιμή
AJ-219	150	70	13/8Z6	19 mm	<b>14.50</b>
AJ-220	150	70	13/8Z6	20 mm	<b>14.50</b>
AJ-224	150	70	13/8Z6	24 mm	<b>15.50</b>

## ΚΑΡΕ ΠΑΡΤΙΚΟΦ ΑΡΣΕΝΙΚΟ ΔΙΠΛΟ



Κωδ	L= mm	Lx spline mm	D mm	Teeth	ΤΙΜΗ
AJ-040	200	70+70	13/8'	6	<b>11.00</b>
AJ-045	250	70+70	13/8'	6	<b>12.00</b>
AJ-050	300	70+70	13/8'	6	<b>16.00</b>

## ΚΑΡΕ ΠΑΡΤΙΚΟΦ ΘΗΛΥΚΟ



Code		L	spline	Z	Price
AJ-058	Σκέτο	80	13/8'	6	<b>8.50</b>
AJ-060	Σκέτο	100	13/8'	6	<b>8.00</b>
AJ-060-130		130	13/8'	6	<b>14.60</b>
AJ-061	Σκέτο	50	11/8' 28mm	6	<b>11,50</b>
AJ-070	Σκέτο	80	13/4'	6	<b>13,00</b>
AJ-077	Σκέτο	80	13/8'	21	<b>15,00</b>

## ΚΑΡΕ ΣΥΣΤΟΛΕΣ ΠΑΡΤΙΚΟΦ (Θηλυκό- Αρσενικό)

	Code	Description	Θηλυκό	Αρσενικό	Τιμή
	AJ-141039	Με ασφάλεια (ex AJ-18-02B)	13/8Z6	13/8Z6	<b>22.00</b>
	AJ-18-02D	John Deere με σχίσιμο και βίδα	Φ35/Z21	13/8Z6	<b>25.40</b>
	AJ-141115	John Deere με πατητή ασφάλεια	Φ35/Z21	13/8Z6	<b>22.50</b>
	AJ-18-02C	(ex ΑΞ-128)	13/4 Z6	13/8Z6	<b>39,00</b>
	AJ-18-02E	Συστολή	13/4 Z20	13/8Z6	<b>37,00</b>
	AJ-045A	Συστολή	13/4 Z6	13/4 Z6	<b>85,00</b>
	AJ-18-07G	Συστολή Belarus	8-38x32x36	13/8Z6	<b>27.00</b>

	AJ-125	Ηλεκτροκινητήρα	Φ35+σφήνα	13/8Z6	21.00
--	--------	-----------------	-----------	--------	-------

**ΚΑΡΕ ΠΑΡΤΙΚΟΦ ΔΙΑΦΟΡΑ**

AJ-115	Fiat 3 Τρύπες (AJ-093) New Holland TM215	114	68.00
AJ-133	Landini 4 Τρύπες		82.00
AJ-115	Same Lamborghini	85	65.00
AJ-137	1 1/8' (28,5mm) x13/8" Z6	L=76	12.30
AJ-141050	11/8" Z6 female x male 13/8 Z6	L=82	16.00

**ΡΑΒΔΟΣ ΟΛΟ ΚΑΡΕ**

AJ-140	Φ35/Z6 (13/8 Z6)	3m	37.00
--------	------------------	----	-------

**ΔΙΧΑΛΑ ΜΕ ΣΤΡΟΓΓΥΛΗ ΤΡΥΠΑ**

Κωδικός	σταυρός	Τρύπα	Τιμή
9102-12A20	Δίχαλο 23,8x61.3	20mm	16
9104-12A25	Δίχαλο 27.4x74.6	25mm	21
9105-12A30	Δίχαλο 30.2x80	30mm	31
9106-12A30	Δίχαλο 30.2x92	30mm	34

**ΗΤΑ**

Κωδικός	Σταυρός	L	Τιμή
2-23-01	23,8x61.3	78	37.00
5-23-01	30.2x80	94	56.00
6-23-01	30.2x92	115	80.00

## ΓΚΡΟΥΠ ΣΤΕΛΕΧΟΚΟΠΤΗ ΚΙΝΑΣ

Κωδ	Ιπποδύναμη	Σχέση	Τιμή
9700-40	40 hp	1/1,92 (LF205) (12 teeth)	<b>135.00</b>
9700-40-01	Κουλούρι 12Τ		<b>16.00</b>
BD-1242DIN935	Παξιμάδι	24x2 (ex 9700-40-02)	<b>6.00</b>
9700-40-03	Εξαεριστήρακι		<b>5.20</b>
9700-250	Φλάντζα	Διάμετρος 250x12 mm	<b>46.00</b>
9700-300	Φλάντζα	Διάμετρος 300x12 mm	<b>54.50</b>
9700-40-05		Κάλυμμα PTO Central hole 60mm 4 slots opposite 75-95, side 70mm	<b>16.00</b>
9700-99-10		Ατσάλινη αλυσίδα 10mm (1m=2.2kgrs)	<b>5.10/kg</b>
9700-40A	40 hp	1/1.92 με 2 εξόδους	<b>150,00</b>
9700-5009	50 hp	12 teeth	<b>245,00</b>
9700-5009-03	Εξαεριστήρακι		<b>5.00</b>
9700-140	50 hp	LF140 (15 teeth)	<b>220.00</b>
9700-100J	45	Γκρούπ Ταυ 1/1 Τετράγωνη βάση 115mmx115mm	<b>180.00</b>
9700-310		Καταστροφή 1:3 Πάτημα τρυπών 80x90 βάσης Πάτημα τρυπών εξόδου 75x75mm άξονας εξόδου 33mm	<b>160,00</b>
9700-310-40		Επέκταση γκρουπ L=400mm	<b>65.00</b>
9700-311		Καταστροφή 1:3 Πάτημα τρυπών 85x115 Πάτημα τρυπών εξόδου 80x80mm, άξονας εξόδου 33mm	<b>190,00</b>
9700-311-50		Επέκταση γκρουπ L=500mm άξονας 40mm	<b>80.00</b>
9700-311-61		Επέκταση γκρουπ L=615mm άξονας 40mm	<b>94.00</b>
9700-313		Καταστροφή 1:3 Πάτημα τρυπών 100x115 Πάτημα τρυπών εξόδου 80x80mm άξονας εξόδου 33mm	<b>225.00</b>

## ΓΚΡΟΥΠ ΚΑΔΕΝΑΣ ΚΑΡΟΥΛΙΟΥ ΚΑΙ ΛΙΠΑΣΜΑΤΟΔΙΑΝΟΜΕΑ

Κωδ	Ιπποδύναμη	Σχέση	Τιμή
9700-11	11 hp Καδένας Καρουλιού Πατενίδη	1/1	80.00
9700-25-80	15 hp 25x80mm άξονας εξόδου 30mm KK Πάτημα τρυπών 90x90mm L-25-B	1/1	80.00
9700-25-155	15 hp Μήκος άξονα εξόδου 25x155mm Πάτημα τρυπών 90x90mm	1/1	80.00



## ΓΚΡΟΥΠ ΑΡΙΔΑΣ

Κωδ	Ιπποδύναμη	Σχέση	Τιμή
9700-JR40	30 hp 540 rpm 20.5 kgr	3/1	200.00



## ΓΚΡΟΥΠ ΦΡΕΖΑΣ ΚΙΝΑΣ

Κωδ	Ιπποδύναμη	Σχέση	Τιμή
9700-25-30	25 hp	1.46/1 Εξάγωνο 30mm	155.00
9700-25-36	25 hp	1.46/1 Εξάγωνο 36mm	155.00













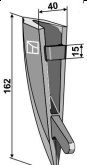
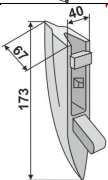

## ΓΚΡΟΥΠ ΦΡΕΖΟΣΚΑΛΙΣΤΗΡΙΟΥ



Κωδ	Ιπποδύναμη	Σχέση	Τιμή
9700-27-36	40 hp	1,46/1 Εξάγωνο 36mm 115mmx115mm	200,00
9700-27-41	40 hp	1,46/1 Εξάγωνο 41mm 115mmx115mm	200.00
Κωδ	Ιπποδύναμη	Σχέση	Τιμή
9700-727	Γκρουπ Τουρμπίνας 30hp	1/3.69-4.80	385.00
9700-JRS9	Γκρουπ ελικοπτέρου Άξονας 50mm L=137mm		950.00







## Ανταλλακτικά Πνευματικών Σπαρτικών

	Κωδ	ΧΑΡΑΚΤΗΡΙΣΤΙΚΑ MT600	Τιμή
	TP-F0400040	<b>Gaspardo</b> ρόδας βάθους Ρουλεμάν MT 600 16x40 Code 56445058 (ex TP-600)	<b>9.00</b>
	TP-G14830390	Ρουλεμάν 6005 16mm μπροστινού άξονα G14830390 (ex TP-6-6005)	<b>8.00</b>
	TP-6-F04100155	16x <b>42</b> x90 τροχού (G15226620R)	<b>20.00</b>
	TP-6-F04100149	Ρουλεμάν Τροχού 25x300 16 int x20 ext <b>40</b> x L=72mm	<b>20,00</b>
	TP-6-203KRR2	Ρουλεμάν ID16xOD40xW18.5	<b>8,40</b>
	TP-6-4C6034	Ρουλεμάν ID17xOD47xW44	<b>21,00</b>
	TP-6-CSK25	Ρουλεμάν καστανίας 25x52x15	<b>26.00</b>
	TP-F04010084	Ρουλεμάν 3303 LLU δίσκου 17x47x22.30	<b>9.00</b>
	TP-6-1001	Τροχός 50x325 κομπλέ MT600 F06120440	<b>60,00</b>
	TP-6-1004	Ελαστικό τροχού 50x325 MT600 F06120165	<b>32.00</b>
	TP-6-1003	Πλαινά καλύμματα τροχού 50x325 (Ζεύγος) έδρα 40mm F06120441 (530)	<b>16,00</b>
	TP-6-1051	Ελαστικό 285x100	<b>47.00</b>
	TP-1006	Τροχός 25x300 κομπλέ F06120475	<b>45.00</b>
	TP-1010	Ελαστικό τροχού 25x300	<b>27,00</b>
	G18902770	Ελατήριο δεξιό 20x20 καρίνας λιπάσματος (ex BI-102)	<b>27,00</b>
	G18902780	Ελατήριο αριστερό 20x20 καρίνας λιπάσματος	<b>27,00</b>
	G15470921	Καρίνα λιπάσματος για 20x20 G16670600	<b>80.00</b>
	BI-310521	Έλασμα 32x10 καρίνας λιπάσματος 18901092	<b>10.00</b>

	BI-31531	Ενίσχυση ελάσματος 32x10 18902861	<b>8,00</b>
	G15470801	Καρίνα λιπάσματος για 32x10	<b>100,00</b>
	TP-19202702	Καρίνα 530	<b>32,00</b>
	TP-19202702G	Καρίνα 530 Genuine	<b>68,00</b>
	TP-22270226	Καρίνα 530	<b>38,00</b>
	TP-22270397	Καρίνα 520-540	<b>24,00</b>
	TP-19203121	Καρινάκι δίσκου MT600	<b>9,00</b>
	TP-15226280	Ελατήριο Πιέσεως δίσκου V	<b>40,00</b>
	TP-65337040	Ελατήριο βάθους στοιχείου	<b>10,00</b>
	TP-18904110	Ελατήριο ρόδας INOX	<b>24,00</b>
	15220661	Ξύστρα μακριά εξωτερική αριστερη	<b>24,00</b>
	15220631	Ξύστρα κοντή δεξιά εξωτερική	<b>23,00</b>
	15223501	Ξύστρα κοντή αριστερη εσωτερική	<b>23,00</b>
	15223481	Ξύστρα μακριά δεξιά εξωτερική	<b>24,00</b>
	TP-19203130R	Ρεγουλατόρος MT600	<b>27,60</b>
	TP-18701600R	Ροδέλα 35x49x3	<b>2,00</b>
	TP-20860126R	Γρανάζια Σει 4 τεμαχίων	<b>36,80</b>
	TP-20860106R	Φτερωτή λιπάσματος MT600	<b>30,00</b>
	TP-19002620	Φλάντζα καπακιού διανομέα σπόρου	<b>14,00</b>
	TP-10121440	Δίσκος 26x3,50 Ηλιανθου	<b>46,00</b>
	TP-10121500	Δίσκος 72x3,50 1.1mm Βαμβακιού (10221500)	<b>46,00</b>
	TP-10100010	Δίσκος 72x1,50 Ντομάτα	<b>46,00</b>
	TP-10121410	Δίσκος 26x4,5 καλαμποκιού	<b>46,00</b>

	TP-10121450	Δίσκος 26 x καλαμποκιού	40,00
	TP-22230037	Φλάντζα Inox	12,50

**Ανταλλακτικά Gaspardo MT600**



	TP-6-1017	Ελαστικό δίσκου 400x115 F06120188	65,00
	TP-6-1019	Μεταλλική ζάντα ελαστικού 400x115	22,00
	TP-F06120406	Τροχός βάθους κομπλέ 400x115mm (56345059)	122,00
	G13825091	Δίσκος ίσιος MT600 370mm 6 τρύπες 76κκ κεντρική 35mm (ex TP-6-370)	17,00
	G22505054	Κουζινέτο με ρουλεμάν δ' σικου σπαρτικής MT600	50,00
	TP-16610170	Δίσκος χαράκτη MT600 325mm 75κκ	50,00
	TP-2E2031	Σβολοδιώκτης G15224900	21,50
	TP- G19203990NR	Βάση σβολοδιώκτη	150,00
	TP-15420842R	Σβολοδιώκτης	27,00
	TP-81080024	Ζυγί γραμμοχάρκτη MT600 45mm κοιλοδοκός	15,00
	TP-22270385	Κουζινέτο πλαστικό γραμμοχάρκτη MT600	27,00
	TP-6- F03100506	Σπριραλ 13/4" 45mm	4,50
	TP-20880044	Ρυθμιστής λιπάσματος	162,00
	TP-20890135R	Ρυθμιστής φαρμάκου	156,00

	TP-20890089R	Λάμα ρυθμιστή φαρμάκου	18,20
	TP-20890151R	Καπάκι κοχλίας ρυθμιστή φαρμάκου	23,00
	TP-0890211R	Κορώνα πηνίο ρυθμιστή φαρμάκου	48,00
	TP-65336046R	Ελατήριο χωνιού	1,50
	TP-G22270389R	Σετ πλαστικών γραναζιών μετάδοσης κίνησης	88,00
	TP-66248125	Πλαστικό παξιμάδι ρυθμιστή λιπάσματος	13,00
	TP-66248123R	Πλαστικό κουτί ρυθμιστή φαρμάκου	67,00
	TP-66248154R	Πλαστικό χωνί No 55	10,00
	TP-G20890158R	Δοσομετρητής φαρμάκου 20 φτερά	53,00
	TP-G19202832R	Καρίνα	140,00

## Ανταλλακτικά Gaspardo 520

	TP-5-520	<b>Gaspardo</b> Ρουλεμάν MT 520 16x30x16 MGGA3-008-09 G22270092	18,00
	TP-5-1029	Τροχός 370x165 κομπλέ MT520 F06120155	112,00
	TP-5-1030	Ελαστικό τροχού 370x165 MT520 OEM 56243015	65,00
	TP-22270038	Βάση 520	195,00
	TP-22220150	Δίσκος γραμμοχαράκτη MT520 30cm 68kk	60,00
	TP-60052005	Ζυγί γραμμοχαράκτη 520 35mm κοιλοδοκός	8,80

## Ανταλλακτικά Gaspardo MTR

	G17722471R	Δίσκος σπαρτικής MTR 420x4mm 6 τρύπες κεντρική τρύπα 42mm Niaux Γαλλίας	<b>80.00</b>
	TP-F06120408	Τροχός V 325x50 MTR/254348	<b>58.00</b>

## Ανταλλακτικά Monosem

	Κωδ	ΧΑΡΑΚΤΗΡΙΣΤΙΚΑ	Τιμή
	TP-7-1002	Τροχός 50x325 κομπλέ Monosem, Sfoggia, Prosem	<b>50.00</b>
	TP-6-5203	<b>MONOSEM</b> F04100150 (Sfoggia, Prosem) 16x40x44mm	<b>12.50 m</b>
	TP-7-6716	Καρίνα 30046050-7141	<b>20,00</b>
	TP-7-7068M	Δίσκος 380mm 6 τρύπες Monosem 31-004353	<b>50.00</b>
	MO-20016178	Κουζινέτο δίσκου NG	
	MO-007382	Καρινάκι 30048020 7065A	<b>23,00</b>
	MO-65009135	Καπάκι δοχείου σπόρου 45,52 & 60 liters (7104)	<b>88.00</b>
	MO-65104107	Ξύστρα αριστερή περιμετρική (7084-2A)	<b>22.00</b>
	MO-65108928	Ξύστρα δεξιά περιμετρική για διπλό δίσκο (7084-1A)	<b>22.0</b>
	MO-7122G	Ξύστρα τροχού βάθους 400x115mm	<b>9.00</b>
	MO-40071281	Πιράκι δίσκου 20mm σπείρωμα 16x1.5	<b>25.00</b>
	MO-10160007	Μούφα 20x22/28mm	<b>13.00</b>
	TP-7-7259G	Ελατήριο στοιχείου 3.5x21x160mm	<b>12.40</b>
	TP-7-7259	Ελατήριο στοιχείου 3.5x21x160mm	<b>6.00</b>
	MO-30090212	Τσουλήθρα σπόρου NG plus 3	<b>32.00</b>
	MO-66002672	Καδένα χρονισμού (7114)	<b>41,00</b>
	MO-20092021		



ΑΝΤΑΛΛΑΚΤΙΚΑ ΣΙΤΟΣΠΑΡΤΙΚΗΣ **ZHTA**

	ΚΩΔ	ΠΕΡΙΓΡΑΦΗ	ΤΙΜΗ
		Δίσκος Κομπλέ Κίνας με Κουζινέτο	26.20
		Δίσκος Κομπλέ Γαλλίας με Κουζινέτο	36.00
	SP-079	Κουζινέτο Δίσκου κομπλέ	15.60
	SP-080	Πείρος κουζινέτου σπαρτικής	4.30
	SP-077	Δαχτυλίδι προστασίας κουζινέτου	1.00
	SP-076	Καμπάνα κουζινέτου	2,40
	SP-003	Τηλεσκοπικός Σωλήνας ( Γαλβανιζέ )	13.50
	SP-003A	Τηλεσκοπικός Σωλήνας Λοξό κόψιμο	13.50
	SP-007	Χωνί σπόρου Μεταλλικό	7.20
	SP-009	Βάση Δίσκου	10.00
	SP-011	Ξύστρα Τσαρούχι Κάτω Δίσκου	8.00
	SP-013	Ξυστράκι Πτερύγιο Πάνω Δίσκου	1.30
	SP-015	Ζυγί Μικρό M 10 Κομπλέ	1.20
	SP-017	Βάση Ζυγιού Χυτή	6,90
	SP-019K/019	Βέργα Ελατ. Δίσκ. (Κοντ 52) (μακρ 56)	3.10/3.20
	SP-021	Ελατήριο Πιές. Δίσκου 3,8x26x380x39	1,60
	EL-8-52-630	Ελατήριο Μπουκάλας 8x52x630x67	21,00
	SP-029	Ροδέλα Σπόρου 10 Δόντια	0,90
	SP-031	Ροδέλα Λιπάσματος 6 Δόντια	0,90
	SP-0355	Γρανάζι Σπόρου 10 δόντια (ex SP-033)	17,00
	SP-0356	Γρανάζι Λιπάσματος 6 δόντια (ex SP-035)	17,00
	SP-0357	Οδηγός Γραναζιού (ex SP-036)	12.00
		Γρανάζι κιν τρελό Z14	8,50
	SP-0347	Γρανάζι κιν σφήνα Z14	13,70
	SP-037	Σταυρός Διχάλου	1,30
	SP-039	Σταυρός Διχάλου Κομπλέ	5,60
	SP-041	Μπουκάλα Υδραυλικού min 330mm	84.00
	SP-043	Σταβάρι Δίσκου Κοντό	11.35
	SP-045	Σταβάρι Δίσκου Μακρύ	13.00
	SP-051	Χωνί ελάσματος ZHTA	11.00
	SP-047	Βάση Ελάσματος Δεξιά Αριστερή	8.00
	SP-152	Πιρτσίνια 6X10mm στρόγγυλο κεφάλι	13/kgf
SP-171	Λάμα τετράγωνη ροδέλα κουζινέτου	0,09	
SP-104	Ελαστικός σωλήνας σπόρου 55 cm	2.80	
SP-105	Σπιράλ κοντός 32cm -(max 42cm)	6.30	
SP-106	Σπιράλ μακρύς 42cm -(max 55cm)	6,70	
SP-293	Ροδέλα σπιράλ 41x56x4	1.00	
SP-291	Χωνάκι σπόρου ίσιο	2,70	
SP-292	Χωνάκι σπόρου κυρτό	2,50	

ΣΠΑΡΤΙΚΗ **ΠΟΛΥΧΡΟ.ΝΙΑΔΗ**

ΚΩΔ	ΠΕΡΙΓΡΑΦΗ	ΤΙΜΗ	ΚΩΔ	ΠΕΡΙΓΡΑΦΗ	ΤΙΜΗ
			SP-223	Κομπλαδόρος	29,50
SP-1740	Βάση Δίσκου 2-πλου ρουλεμαν	12,30	SP-225	Γρανάζι συμπλεκτική 13Δ με σφήνα	20,50
SP-126	Γρανάζι Λιπάσματος. Πολυχρ. 425 9T	16.00	SP-227	Πίρος κομπλαδόρου	20,80
SP-128	Γρανάζι σπόρου. Πολυχρονιαδή 424 12T	16.00	SP-229	Γραναζι μεγάλο λιπάσματος	41,00
SP-132	Οδηγός Γραναζ. αλουμ + μπρούτζ427	17,75	SP-230	Γραναζι μεγάλο Σπόρου	41,00
SP-2428	Ροδέλα κυλίνδρου 18X18	2,85	SP-2443	Άξονας διανομέα 14 δίσκων	34,00
SP-2210	Γρανάζι αλυσίδας μεγάλο	29,50	SP-2446	Άξονας διανομέα 16 δίσκων	38,00
SP-2211	Γρανάζι αλυσίδας μικρό	26,50	SP-2617	Κουζινέτο αξονα με ουρά	16,20
SP-218	Γρανάζι συμπλεκτική 13Δ τρελλό	26,60	SP-2611	Κουζινέτο αξονα χωρίς ουρά	13,50

ΑΝΤΑΛΛΑΚΤΙΚΑ ΣΙΤΟΣΠΑΡΤΙΚΗΣ **BEKAM**

	ΚΩΔ	ΠΕΡΙΓΡΑΦΗ	ΤΙΜΗ
	SP-176	Δίσκος Σπαρτικής Σκέτος Κίνας 330x2,5	11.00
	SP-175	Δίσκος Σπαρτικής Σκέτος Γαλλίας 330	21.50
		Δίσκος Κομπλέ Γαλλίας με Κουζινέτο	32.00
		Δίσκος Κομπλέ Κίνας με Κουζινέτο	24,00
	SP-179	Κουζινέτο Δίσκου Κομπλέ ΒΚΜ	14,00
	SP-180	Πείρος κουζινέτου ΒΚΜ σπαρτικής	3,50
	SP-178	Καμπάνα καπάκι κουζινέτου	2,40
	SP-083	Ρουλεμάν 6304	2,50
	SP-103	Τηλεσκοπικός Σωλήνας ( Γαλβανιζέ )	14.70
	SP-104	Ελαστικός σωλήνας μήκος 55 cm	2,50
	SP-107	Χωνί Σπόρου Μεταλλικό	7.00
	SP-161	Χωνί ελάσματος σπόρου	6,00
	SP-214669	Βάση ελάσματος	21,00
	SP-10908	Λαμάκι βάσης ελάσματος	6,20
	SP-109	Βάση Χυτή Δεξιά-Αριστερή (SP-109A)	22.00
	SP-111	Ξύστρα Δεξιά-Αριστερή	9.20
	SP-112	Ζυγί Μ10 V σχήμα για λαμάκι ξύστρας	1,00
	SP-113	Λαμάκι Σφιγκτήρα Ξύστρας ΒΚΜ	1,55
	SP-119	Βέργα Ελατηρίου Δίσκου Κοντή 50cm	3.00
	SP-118	Βέργα Ελατηρίου Δίσκου Μεσαία 55cm	3.10
	SP-120	Βέργα Ελατηρίου Δίσκου Μακριά 65cm	3.20
	SP-121	Ελατ Πιέσεως Δίσκου 3,5x30x410x36	1,20
	ΕΛ-8-60-300	Ελατήριο Μπουκάλας 8x60x300x28	12,50
	SP-122	Γρανάζι Λιπασματος, Αγγελή 9Δ	11.00
	SP-025	Ασφάλεια Μικρή Σωλήνα Γαλβ 3,5mm	0.85
	SP-027	Ασφάλεια Μεγάλη Χωνιού Γαλβ 4mm	1,20
	SP-460	Γρανάζι Σπόρου. Αγγελή 12Δ 113mm (ex Sp-124)	17.00
	SP-129	Ροδέλα Σπόρου Δόντια 12	0,95
	SP-131	Ροδέλα Λιπασματος Δόντια 9	0,95
	SP-133	Βάση Ζυγγιού Χυτή Τετράγωνη 835	17,50
	SP-135	Βάση Ζυγγιού Χυτή Με Ουρά	8,80
	SP-135A	Βάση Ζυγγιού Χυτή Με Ουρά κοντή	10,00
SP-139	Ζυγί Μ12 Γωνιακό Μικρό	1,05	
SP-141	Ζυγί Μ12 Γωνιακό Μεγάλο	1,10	
	SP-143	Σταυρός Διχάλου	2.20
	SP-145	Σταυρός Διχάλου Κομπλέ	12.00
	SP-149	Σταβάρι Δίσκου Κοντό	13,65
	SP-151	Σταβάρι Δίσκου Μακρύ	16,50
SP-155	Λάμα σβάρνας 40x10mm x20cm κοντή Δεξ/Αριστ.	4,50	
SP-156	Λάμα σβάρνας 40x10mm x25cm μακρ. Δεξ/Αριστ.	6,00	
	<b>ΣΠΑΡΤΙΚΗ ΑΓΓΕΛΗ ΝΕΟΥ ΤΥΠΟΥ</b>		
		Δίσκος 2-πλου ρουλεμ. Αγγελή Γαλ.	32,00
		Δίσκος 2-πλου ρουλεμ. Αγγελή Κίνας	21,50
	SP-181	Κουζ. 2πλου ρουλεμάν Ν. Τύπου Αγγελή	17.00
	SP-184	Βάση Δίσκου 2-πλου ρουλεμάν Αγγελή	12,20
SP-185	Ξύστρα Δεξιά 2-πλου ρουλεμάν Αγγελή	8.30	

ΣΠΑΡΤΙΚΗ **ΚΑΖΑΝΤΖΟΓΛΟΥ**









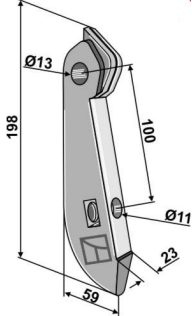
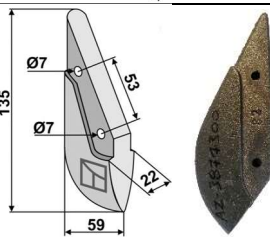

ΚΩΔ	ΠΕΡΙΓΡΑΦΗ	ΤΙΜΗ	ΚΩΔ	ΠΕΡΙΓΡΑΦΗ	ΤΙΜΗ
SP-271	Δίσκος Κομπλέ Κίνας με Κουζινέτο	19,00	SP-211	Βάση Δίσκου	23.40
SP-272	Δίσκος Κομπλέ Γαλλίας με Κουζινέτο	26,00	SP-213	Ξύστρα Δίσκου	10,00
SP-210	Κουζινέτο Δίσκου κομπλέ	13,70	SP-214	Χωνί σπόρου ΝΤ	10.00
SP-080	Πείρος κουζινέτου σπαρτικής	3,20			



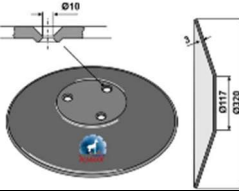
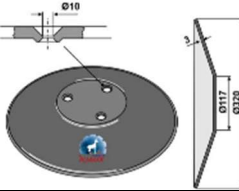





Σπαρτική **ΙΜΑ LA ROCCA**

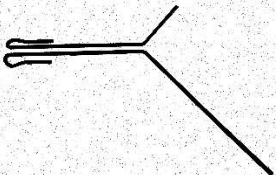

DI-802	Δίσκος Σπαρτικής 330mm 6 τρύπες 75mm	21.00
--------	--------------------------------------	-------

## Amazon D9

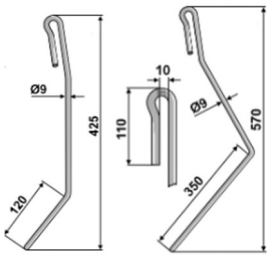
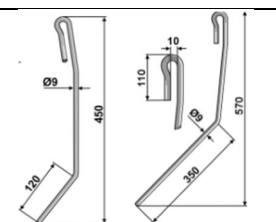
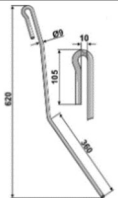
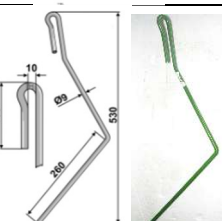

	Κωδικός	Περιγραφή	Τιμή
	AZ-3181500	Φυσούνα επάνω λοξή D9	6.00
	AZ-3188500	Φυσούνα επάνω ίσια D9	4.50
	AZ-952024	Τηλεσκοπικός σωλήνας μακρύς 2 part L=75cm Καρίνα	48.00
	AZ-952756	Τηλεσκοπικός σωλήνας κοντός 3 parts L=586 Καρίνα	46.00
	AZ-951955	Φυσούνα κάτω D9	10,00
	AZ-954520	Χωνί πτυσσόμενου	7.20
	AZ-958256	Χωνί πτυσσόμενου λοξό ακριανό αριστερό D9	6.50
	AZ-956448	Χωνί πτυσσόμενου	7.85
	AZ-953659	Τηλεσκοπική σωλήνας D9 2 parts front row L=53cm καρίνα	39.00
	AZ-952355	Τηλεσκοπική σωλήνας d8, d9 AD302 καρίνα 2 parts rear row L=1040mm	52.00
	AZ-954927	Καλύπτρα επαναφοράς D9	10.00
	AZ-HA140	Ελατήριο έλξεως ιχνοσβέστη 3,5x32x138 3875300	8.00
	AZ-245DD512	Βίδα κουζινετο δίσκου D9 8x22 φρεζάτη αστεροκέφαλη	1,70
	AZ-965413	Πιρος πλαστικού κουζινετου δίσκου D9 D=25 L=30mm thread 12x1.5	11.00
	AZ-DA534	Βίδα 8x16 DIN912 ISO 4762 ξύστρας δίσκου D9	1.60
	AZ-DA535	Βίδα 12x30 πλαστικού κουζινετου D9	2.30
	AZ-956438	Μούφα πλαστικού κουζινετου 32/40x13/28x16,50 D9	13.50
	AZ-956273	Πλαστική τάπα 52x60x3	3.50
	AZ-HA143	Ελατήριο έλξεως καρίνας D9 4.5x32x215	9.50

	AZ-HA134	Ελατήριο έλξεως δίσκου D9 5.5x38x215	<b>11.00</b>
	AZ-956971	Καρίνα D9 H=200mm	<b>9.00</b>
	AZ-3877300	Καρίνα H=135mm D7, D8	<b>6.80</b>
	AZ-DH032	Πιρτσίνι 5x35mm κωνικό φρεζατο καρίνας D8	<b>0,30</b>
	AZ-955372	Στοιχείο καρίνας μακρύ D9 πίσω σειράς	<b>165.00</b>
	AZ-955369	Στοιχείο καρίνας μισού μήκους AD	<b>157.00</b>
	AZ-955366	Στοιχείο καρίνας κοντό AD	<b>165.00</b>
	AZ-3887300	Αποστάτης 18x3.5x80mm	<b>3.50</b>
	AZ-962292	Δίσκος 320x3 3 holes 70mm Ofas Italy D9, AD	<b>25.50</b>
	AZ-955071	Κουζινέτο δίσκου πλαστικό D9 3τρύπες	<b>8.30</b>
	AZ-973010	Στοιχείο δίσκου μακρύ /coulter D9	<b>170.00</b>
	AZ-973467	Στοιχείο δίσκου LG70 LI (11)	<b>170.00</b>
	AZ-967584	Δίσκος ελαστικός ρύθμισης βάθουςκια καθαρισμού δίσκου	<b>32,00</b>
	AZ-954958	Πιράκι 20/25x25 θηλυκό σπείρωμα 8mm ελαστικού δίσκου βάθους	<b>2.85</b>
	AZ-DL016	Ροδέλα αποστατική 20x28x2mm DIN988	<b>1.95</b>

	AZ-977369	Βάση στήριξης ελαστικού δίσκου καθαρισμού Μπροστινής σειράς δίσκων	<b>21,00</b>
	AZ-977370	Βάση στήριξης ελαστικού δίσκου καθαρισμού Πίσω σειράς δίσκων	<b>25.00</b>
	AZ-968304	Πλαστικό γρανάζι σπόρου D9 (957809)	<b>10.00</b>
	AZ-958134	Κέλυφος πλαστικών γραναζιών D9 958134	<b>15.00</b>
	AZ-952461	Amazona D9 κοντό αριστερό L=420	<b>4.20</b>
	AZ-952459	Amazona D9 μακρύ Δεξί L=620mm	<b>4.20</b>
	AZ-953588	Πλακάκι πρόσδεσης ελατηρίου 952461/952459	<b>4.00</b>
	AZ-976005	Ελατήριο αριστερό ακριανό D9 Amazona 9mm L=425mm	<b>8.00</b>
	AZ-976004	Ελατήριο δεξιό ακριανό D9 Amazona 9mm L=570mm	<b>10.00</b>
	AZ-953558	Ελατήριο αριστερό προτελευταίο του ακριανού D9 Amazona L=450mm	<b>8,50</b>
	AZ-969225	Ελατήριο δεξιό προτελευταίο του ακριανού D9 Amazona L=570mm	<b>8.50</b>
	AZ-952591	Ελατήριο αριστερό ακριανό D9 Amazona L=620	<b>7.00</b>
	AZ-952588	Ελατήριο δεξιό ακριανό D9 Amazona L=530	<b>6.65</b>
	AZ-DG075	Ασφάλεια 3.5x40mm	<b>10.50</b>

	AZ-974401	Ξύστρα δεξιά 18018085	<b>15.00</b>
	AZ-974402	Ξύστρα Αριστερή 18018086	<b>15.00</b>
	AZ-951983	Κουζινέτο πλαστικό δίσκου γραμμοχαράκτη D9	<b>25.60</b>

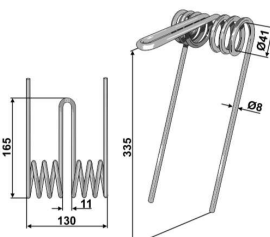

**Amazone AD300**

	AZ-954903	Τηλεσκοπικός σωλήνας μακρύς AD300 3 parts L=1200	<b>70.00</b>
	AZ-952937	Τηλεσκοπικός σωλήνας AD (ex 39393558) 1800560002 2 parts L=65cm	<b>60.00</b>
	AZ-951769	Ελατήριο ενσωμάτωσης AD Cirrus H=355 Φ8	<b>9.30</b>





**Amazone D7**

	AZ-3668300	Καρίνα D7	<b>13.00</b>
	AZ-3333200	Φυσούνα κάτω τηλεσκοπικού σωλήνα D7	<b>6.00</b>
	AZ-3182500	Τηλεσκοπικός σωλήνας D7, D8 3 parts L=65cm	<b>52.00</b>
	AZ-3091300	Τηλεσκοπικός σωλήνας D7 3 parts L=66cm	<b>52.00</b>
	AZ-3092300	Τηλεσκοπικός σωλήνας D7 3 parts 54cm	<b>52.00</b>
	AZ-3017300	Φυσούνα τηλεσκοπικού σωλήνα D7	<b>5.70</b>
	AZ-3776000	Ρυθμιστής βάθους για σπαρτική με δίσκο D7, D8	<b>87.00</b>

**Amazone D8**

	AZ-3190500	Τηλεσκοπικός σωλήνας με λοξή φυσούνα επάνω D8 D9 μακρύς 2 μέρη L=700mm	<b>60,00</b>
	AZ-3191500	Τηλεσκοπικός σωλήνας με ίσια φυσούνα επάνω D8, D9 κοντός 3 μέρη L=650mm	<b>73,00</b>

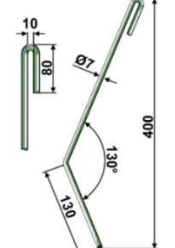
	AZ-3093300	Φυσούνα κάτω πτυσσόμενου σωλήνα 44mm D8	<b>7.00</b>
	AZ-3206500	Καλύπτρα επαναφοράς μεταλλική D7, D8	<b>18,00</b>
	AZ-3209500	Πιράκι 18x12x50 καλύπτρας μεταλ. σπόρου	<b>3.00</b>
	AZ-3790500	Καλύπτρα επαναφοράς πλαστική D8	<b>11.00</b>
	AZ-HA158	Ελατήριο επαναφοράς στοιχείου καρίνας D8 6x45x188mm	<b>14.80</b>
	AZ-951498	Δίσκος σποράς 300x2.5mm 3 τρύπες + 1 κεντρική τρύπα 53.5mm	<b>25.50</b>
	AZ-3458400	Κουζινέτο δίσκου 3 τρύπες άξονας 25/15mm L=75mm (207155, 385400)	<b>36.00</b>
	AZ-FA049	Τσιμούζα κουζινέτου δίσκου D8	<b>5.00</b>
	AZ-3457400	Κουζινέτο πλαστικό κουζινέτου D8	<b>20.00</b>
	AZ-DA308	Κασονόβιδα 8x16 8.8	<b>0.40</b>
	AZ-3991300	Πέδιλο ολίσθησης βάσης D7 D8	<b>34.50</b>
	AZ-953322	Βάση ρύθμισης βάθους D7, D8	<b>30.00</b>
	AZ-3219000	Παπούτσι προστασίας D8 AD2	<b>66.00</b>
	AZ-952540	Καρίνα D8	<b>27.00</b>
	AZ-953819	Βάση ολίσθησης δεξιά D7, D8	<b>26,50</b>
	AZ-953818	Βάση ολίσθησης αριστερή D7, D8	<b>26,50</b>
	AZ-3990300	Στήριγμα βάσης ολίσθησης D7, D8	<b>34.50</b>
	AZ-3828500	Γρανάζι σπόρου λεπτό δόντι D8 /955937/968303	<b>7,00</b>

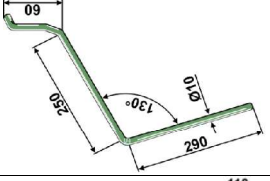
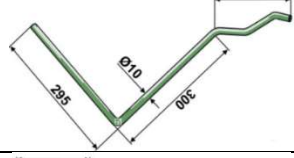
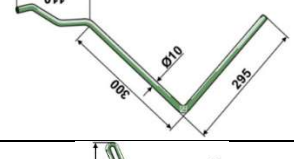
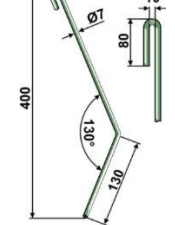
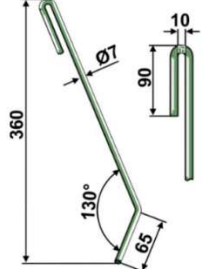



	AZ-3826500	Γρανάζι σπόρου D8 3826500	25.70
	AZ-3757500	Κουζινέτο πλαστικών γρναζιών D8	24.00
	AZ-3743300	Ελατήριο ιχνοσβέστη D8-300	3.20
	AZ-3753300	Ελατήριο ιχνοσβέστη αριστερό μακρύ D8, AD2/48301	4.00
	AZ-3752300	Ελατήριο ιχνοσβέστη δεξί μακρύ D8, AD2/48300	5.60
	AZ-3421400	Ελατήριο ιχνοσβέστη αριστερό 10mm L=300mm D8-30	7.30
	AZ-3420400	Ελατήριο ιχνοσβέστη δεξιά 10mm L=300mm D8-30	7.30
	AZ-3742300	Ελατήριο ιχνοσβέστη αριστερό II 7mm L=400mm D8-30	4.00
	AZ-3756300	Ελατήριο ιχνοσβέστη αριστερό D8-30 7mm L=360mm	4.10

## Accord Kverneland



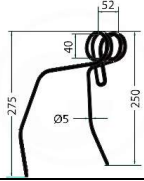
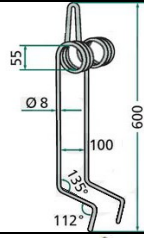

	AC495390	Δίσκος 300x3mm 9 τρύπες Accord	<b>20.00</b>
	AC495814	Κουζινέτο πλαστικό δίσκου σπαρτικής Accord	<b>15.00</b>
	AC823463	Βίδες πλαστικού κουζινέτου M6x20	<b>0,22</b>
	AC632133	Βίδες σταυροκατσάβιδου πλαστικού κουζινέτου 8x18	<b>0.50</b>
	AC495195	Δίσκος καθαρισμού 200mm	<b>52.00</b>
	AC495219	Αξονας δίσκου καθαρισμού	<b>32.00</b>
	AC494723	Ελατήριο Φ25 Accord	<b>16.00</b>
	AC490651	Ελατήριο Φ19 Accord	<b>17.00</b>
	AC494739	Κουζινέτο πλαστικό Φ16 Accord	<b>1.50</b>
	AC494988	Αξονας 16x2.5x80mm AD με δίσκο	<b>20.00</b>
	AC494670	Καλύπτρα σκόνης πλαινή πίρου AC494988	<b>3,80</b>
	AC494969	Μπακέετο γωνιακό	<b>22.00</b>
	AC494858	Κουζινέτο πλαστικό	<b>7.00</b>
	AC494830	Δακτύλιος gromet	<b>7.50</b>
	AC494718	Μοχλός κοντός	<b>29,30</b>
	AC497795/ (AC495200)	Βάση κοντού Στοιχείου	<b>220,00</b>

	AC497717 (AC495289)	Βάση μακριού Στοιχείου	<b>200.00</b>
	AC494272	Καρίνα Accord	<b>58.40</b>
	AC819670	Καρίνα Accord Optima	<b>60.00</b>
	AC494266	Καρίνα Accord	<b>8.50</b>
	AC494417 AC805808	Άξονας 16x2.5x76 Accord με καρίνα Κουζινέτο δίσκου σπαρτικής 6 τρύπες PCD75mm	<b>7.50</b> <b>130.00</b>
	AC430800	Νύχι μονής κοπής 45x7 ΚΚ45mm τρύπα 10,5mm Sfoggia	<b>8,00</b>
	ACMD18253	Φυσούνα κάτω σπαρτικής	<b>26.00</b>
	AC495758	Φυσούνα κάτω σπαρτικής DL, DT, DV, DG, DF, DA-X, DA-S, DA	<b>21.00</b>
	AC499969	Σύνδεσμος ελαστικός σπιραλ AD	<b>6.50</b>
	AC499970	Σύνδεσμος ελαστικός σπιραλ 35x35 x L100mm	<b>7.00</b>
	AC608117 AC494677	Σπιράλ σπαρτικής Accord 1' L=275cm Πλακάκι στήριξης ελατηριου	<b>13.30</b> <b>1.35</b>
	AC494746	Τσιμουχα διανομέα 135x145x45mm Optima, Dc	<b>37,00</b>
	AC495813	Καλύπτρα επαναφοράς	<b>5.40</b>
	AC489055	Κουζινέτο αδραχτιού DL	<b>28.00</b>

	AC489048	Ρυθμιστής μετρητικού DL	<b>11.00</b>
	AC489056	Πλαστικό γρανάζι 19T DL	<b>47.00</b>
	AC489151	Χείλος ελαστικό θυρίδας DL	<b>40.00</b>
	AC489842	Ένθετο ημικυκλικό μονής δόσης μετρητικού DL	<b>16.30</b>
	AC494732	Φτερωτή 260x82 μετρητικού DL	<b>625.00</b>
	AC489174	Βούρτσα καθαρισμού μετρητικού DL	<b>145.00</b>
	AC494846	Φτερό κλαπέ εισόδου αέρος μετρητικού DL	<b>32.00</b>
	AC494746	Κάλυμμα σκόνης εξόδου διανομέα DL	<b>5.70</b>
	AC688471	Τάπα εξόδου διανομέα DL	<b>5.70</b>
	AC496709	Δίσκος γραμμοχάρκτη 350x3	<b>89.00</b>
	ACM19523	Χωνάκι θυρίδας M-Drill	<b>7.60</b>
	AC657191	Πιρστίνι 6x20mm συσκευασία ~95 τεμαχίων	<b>43,00</b>
	AC657231	Πιρστίνι 6x30mm συσκευασία ~67 τεμαχίων Rivet	<b>18,00</b>
	AC657271	Πιρστίνι 6x42mm συσκευασία ~50 τεμαχίων	<b>0.22/pc</b>
	AC495825	Ελαστικό τροχού πατήματος σπόρου 1"x10" DL	<b>49.00</b>
	AC802811	Ελαστικό τροχού πατήματος σπόρου 280x65mm	<b>35.00</b>

	AC494813	Accord	<b>5.60</b>
	AC420416	Πλακάκι και ζυγιά ελατηρίου Accord	<b>15.00</b>
	AC495754	Kverneland Accord 8mm (ex 18010.ST-AC1)	<b>8.40</b>
	AC495754G	Ελατήριο ιχνοσβέστη 8mm γνήσιο kverneland	<b>22.50</b>
	AC496514	Πλακάκι πιάστρα ελατηρίου 495754	<b>22.00</b>
	AC495830	Ζυγιά ελατηρίου ιχνοσβέστη M12	<b>4.70</b>
	AC495187	Στήριγμα δίσκου πατήματος σπόρου	<b>190,00</b>
	AC495176	Ανάρτηση και δίσκος πατήματος σπόρου	<b>350,00</b>

**Kuhn Maxima**

	KU-N00876A0	Κουζινέτο δίσκου σπαρτικής Kuhn PCD=85mm Φωλιά ρουλεμάν 47mm τρύπα 30mm	<b>32.00</b>
	KU-N1501110	Τσιμούχα κουζινέτου	<b>2.80</b>
	KU-50088000	Βίδα 10x20mm DIN912 ISO4762 αλλενοκέφαλη	<b>2.90</b>
	KU-BPX0015A	Καρίνα integra 3000	<b>20.00</b>

## Pottinger

	PO-8612-32-336-0	Δίσκος 320mm 4 holes	<b>33,00</b>
	PO-8612-32-047-2	Κουζινέτο δίσκου κομπλέ thread 12x1.75 application 15.5mm	<b>49,00</b>
	PO-8612-32-147-0	Ξύστρα-κάλυμμα	<b>23,00</b>
	PO-8612-32-328-0	Παξιμάδι ρύθμισης ξύστρας/ δίσκου	<b>26,00</b>
	PO-8612-32-324-0	Ξύστρα	<b>6,70</b>
	PO-435-446	Ελατήριο επαναφ.στοιχείου δίσκου 4x28x219	<b>9,30</b>
	PO-435-440	Ελατήριο στοιχείου πίσω 1.8x18.2x57mm	<b>4,00</b>
	PO-435-319	Ελατήριο στοιχείου μπροστινό 4x28x172mm	<b>15,40</b>
	PO-855-72-202-0	Μούφα περιστροφής στοιχείου	<b>28,00</b>
	PO-410-553	Δαχτυλίδι μπάγα 20x23x21.5	<b>3,80</b>
	PO-9022-53-14	Ξύστρα	<b>5,20</b>
	PO-8612-323-317-0	Άξονας βίδα M12x70 ξύστρας 9022-53-14	<b>28,30</b>
	PO-438-050	Ασφάλεια 4x27 για πιράκι τροχού	<b>5,80</b>
	RA-91070103	Φυσούνα επάνω μακρυνά Vitasem 400	<b>17,00</b>
	RA-91070104	Σωλήνα 290mm τηλεσκοπικού Vitasem 400 7991070104 για καρλίνα	<b>23,00</b>
	RA-91070105	Σωλήνα 405mm τηλεσκοπικού Vitasem 400 7991070105 για καρλίνα	<b>22,00</b>
	PO-7991070106	Σύνδεσμος Vitasem 400	<b>16,00</b>
	PO-91070107	Φυσούνα επάνω κοντή Vitasem 400, Rabe Για καρλίνα	<b>15,00</b>
	PO-8612-32-323-0	Βάση στήριξης στοιχείου	<b>110,00</b>





	PO-855-75-201-0	Ζυγιά σχήματος V βάσης στοιχείου	<b>30,00</b>
	PO-5000201A	Ελαστικό τροχού πατήματος σπόρου 250x42 Rabe	<b>40.00</b>
	PO-5000201	Τροχός 250x42	<b>200.00</b>
	PO-850-41-069-0	Ζυγιά παραλληλόγραμμο ελατηρίου ιχνοσβέστη M10x51,5x75mm	<b>18.00</b>
	PO-06553B10	Pottinger 10mm Αριστ. Μακρύ (περισσότερα) 8622375950	<b>13.00</b>
	PO-06553B11	Pottinger 10mm Δεξί κοντό (λιγότερα) 8622.375.94.0	<b>10.00</b>
	PO-8612375890	Ελατήρια Pottinger Vitasem 402	<b>12.50</b>
	PO-8622375910	Ελατήρια Pottinger Vitasem 402 δεξί ακριανό	<b>45,00</b>
	PO-8612-37-581-0	Πιαστράκι ελατηρίου Pottinger	<b>25.00</b>



## Gaspardo Maschio

	G16043890	Δίσκος 330x2.5 4 holes 70mm 40mm	<b>29.00</b>
	G16043090R	Δίσκος 325x3 4 holes PCD80 Aliante	<b>17.80</b>
	G07002742R	Τηλεσκοπικός σωλήνας L=370-825 Nina 300	<b>69.00</b>
	G07002751R	Τηλεσκοπικός σωλήνας L=305-600 Nina 300	<b>65.00</b>
	G07002741R	Τηλεσκοπικός σωλήνας L=313-715	<b>70.00</b>
	G16243760R	Καρίνα σπαρτικής Nina, Aliante, Alitalia	<b>68.00</b>



	G16044571R	Κουζινέτο δίσκου Maria, Nina, Aliante	<b>155.00</b>
	G16045750R	Ξύστρα δεξιά μακριά Aliante Nina	<b>89.00</b>
	G16045760R	Ξύστρα αριστερή μακριά Aliante Nina	<b>89.00</b>
	G16249040R	Ξυστράκι δεξί κοντό Aliante Nina	<b>16.00</b>
	G16249050R	Ξυστράκι αριστερό κοντό Aliante Nina	<b>16,00</b>
	G16043842	Ρυθμιστής βάθους αριστερός maria	<b>39.00</b>
	G16043852	Ρυθμιστής βάθους δεξιός maria	<b>39.00</b>
	PO-5000201A	Ελαστικό τροχού πατήματος σπόρου 250x42 Nina Maria	<b>40.00</b>
	G18903650	Gaspardo Αριστερό μακρύ	<b>6.20</b>
	G18903640	Gaspardo Δεξί κοντό	<b>6.00</b>
	G18904710R	Gaspardo σιτοσπαρτική 10mm	<b>10.40</b>

## Σπαρτική Sulky

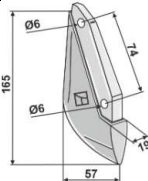
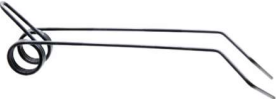
	SU-985310	Σωλήνας τηλεσκοπικός πλαστικός Sulky	<b>13,40</b>
	SU-907711	Φυσούνα κάτω τηλεσκοπικού σωλήνα Sulky	<b>5,30</b>
	SU-907019	Καλύπτρα επαναφοράς	<b>14,30</b>
	SU-980108	Δίσκος σποράς 6 holes (680108)	<b>35.00</b>
	SU-685027	Πλαστικό κουζινέτο δίσκου	<b>20,00</b>

	SU-857002	Χωνί επάνω	9,00
	SU-857350	Χωνί κάτω	7,50
	SU-908435	Καρίνα Sulky	11.00
	LE-SPT33050I	Λάστιχο συμπίεσης σπόρου 330x50/LR/63S	55,00
	LE-SPW33050LP	Τροχός συμπίεσης σπόρου 330x50/LR/63SP	110.00
	SU-962075	Πιάστρα ελατηρίου ιχνοσβέστη Sulky	19.50
	SU-980011	Ελατήριο ιχνοσβέστη Sulky	8.00



## Σπαρτική Sola

	SOL-300	Δίσκος σπαρτικής 300x3.5mm 6 τρύπες	43.00
	SOL-4648	Ελατήριο ιχνοσβέστη sola δεξιό	8.00
	SOL-4649	Ελατήριο ιχνοσβέστη Sola αριστερό	8.00
	SOL-887	Ελατήριο ιχνοσβέστη 2 σκέλη Sola	9.80

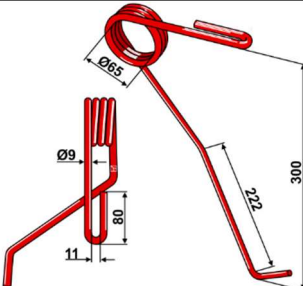
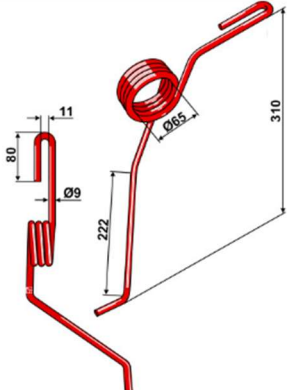

## Lemken

	LE-4818581	Φυσούνα κάτω Eurodrill DKA	14.00
	LE-4818580	Φυσούνα πάνω Eurodrill DKA	16.80
	LE-5818601	Τηλεσκοπικός σωλήνας L=640 Solitair	24.00
	LE-5818604	Τηλεσκοπικός σωλήνας L=549 Solitair	31.00
	LE-3490010	Δίσκος σποράς 350x3 Φ70/Φ35 Solitair 9+300/06 (305826028)	36,00

	LE-34910010	Δίσκος σποράς 350x3 Φ70/Φ35 6 holes Solitair 9+300/06 Frank Germany	<b>47.00</b>
	LE-5554520	Κουζινέτο δίσκου σπαρτικής solitair 6 τρύπες M6 (70mm) τρύπα 12,2mm D=80, H=32mm	<b>78.00</b>
	LE-3191133	Καλύπτρα κουζινέτου Lemken Rubin Φ73 τρυπα 13,5mm	<b>3.20</b>
	LE-3492026	Ξύστρα πλαστική Solitair	<b>8.00</b>
	LE-18018025	Φυσούνα κάτω Solitair	<b>29.00</b>
	LE-3378100	Καρίνα Lemken 310145/3046005	<b>17.00</b>
	LE-4826002	Σωλήνας σπόρου 30x225x250mm R181 (4826001 Solitair)	<b>23.00</b>
	LE-5821125	Ελατήριο με αλυσίδα επαναφοράς στοιχείου Solitair	<b>22.00</b>
	LE-4816888	Ισοπεδωτής eurodrill S250 (6817062)	<b>155.00</b>
	LE-4817062	Καρίνα εξωτερική Eurodrill S250	<b>320.00</b>
	LE-6817028	Στοιχείο καρίνας μακρύ σπαρτικής Eurodrill S250 RE-95-GEK	<b>390.00</b>
	LE-6817027	Στοιχείο καρίνας κοντό σπαρτικής Eurodrill 300-29 LI-65-GEK	<b>370.00</b>
	LE-4817026	Στοιχείο καρίνας μακρύ σπαρτικής Eurodrill 300-29 RE-95-GEK	<b>210.00</b>
	LE-3298542	Ελατήριο 4x32x127mm στοιχείου καρίνας Eurodrill 300-29	<b>10.00</b>
	LE-3179450	Κουζινέτο στοιχείου Eurodrill 300-29 15x17x17	<b>1.70</b>
	LE-4818529	Καλύπτρα επαναφοράς Eurodrill 300-29	<b>8.50</b>
	LE-31910006	Κουζινέτο σκαλιστηριού EC εξωτερικού δίσκου 78x16x23	<b>105.00</b>

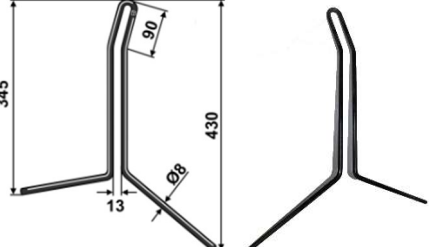
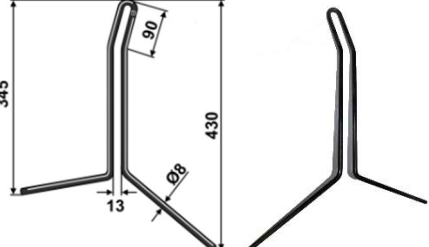
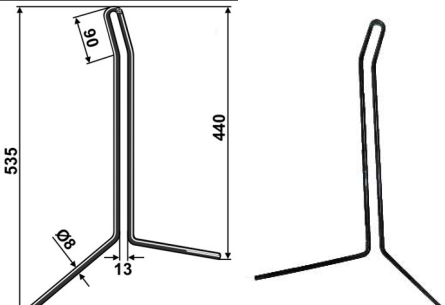

	LE-3537057	Ελατήριο ιχνοσβέστη μπροστινό αριστερό L=300mm	11.20
	LE-3537056	Ελατήριο ιχνοσβέστη πισινό δεξιό L=310mm	13.00
	LE-3374361	Χελιδόνη W=340mm, H=220, CC=40mm Solitiar, Karat etc	140.00

## Rabewerk (Pottinger)





	RA-90225213	Πλαστικό κουζινέτο δίσκου 5 τρύπες	72.00
	RA-91115024	Έλασμα inox 20x1x230mm Rabe	45.00
	RA-91070104	Τηλεσκοπικός σωλήνας πλαστικός κάτω 2 μέρη	20,00
	RA-90063950	Ελατήριο ιχνοσβέστη Rabewerk/ Pottinger κοντό L=345/430	13,50
	RA-90063951	Ελατήριο ιχνοσβέστη Rabewerk/ Pottinger μακρύ αριστερό L=535/440	15,30

## Agromasz

	SI185101715	Σωλήνας τηλεσκοπικός παλαιού τύπου πλαστικός L max = 86cm	<b>24,00</b>
	SI185101715C	Σωλήνας τηλεσκοπικός παλαιού τύπου πλαστικός L max = 86cm κομπλέ με φουσούνες	<b>40,00</b>
	SI03329-01	Μεταλλικός σωλήνας πτυσσόμενου επάνω 29cm συνδυάζεται με SI01714-01/S01714-02 νέου τύπου	<b>38,00</b>
	SI01714-01	Πλαστικός σωλήνας πτυσσόμενου κάτω κοντός 210mm νέου τύπου	<b>10,00</b>
	SI01714-02	Πλαστικός σωλήνας πτυσσόμενου νέου τύπου 270mm νέου τύπου	<b>10,00</b>
	SI03901	Φουσούνα τηλεσκοπικού σωλήνα παλαιού τύπου επάνω	<b>9,50</b>
	SI07060	Φουσούνα τηλεσκοπικού σωλήνα παλαιού τύπου επάνω	<b>9,50</b>
	SI01713	Φουσούνα τηλεσκοπικού σωλήνα παλαιού τύπου κάτω	<b>9,50</b>
	SI01034	Δίσκος σποράς 330mm 6 τρύπες	<b>70,00</b>
	SIN560	Αξονάκι Κουζινέτου δίσκου σποράς	<b>18,50</b>
	SI01022	Πλαστική ξύστρα δίσκου	<b>90,00</b>
	SI00642	Μεταλλική ξύστρα δίσκου	<b>24,00</b>
	SI01577	Μουαγιέ Δίσκου σποράς	<b>62,00</b>
	SI00291	Μουαγιέ δίσκου γραμμοχάρκτη	<b>83,00</b>
	SI00238	Γρανάζι σειτ	<b>17,00</b>
	SI00077	Πορτάκι θυρίδας	<b>10,00</b>
	SI00076	Πλαστική βάση θυρίδας	<b>31,00</b>
	SI00161	Καρίνα σποράς	<b>20,00</b>

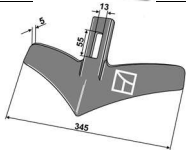
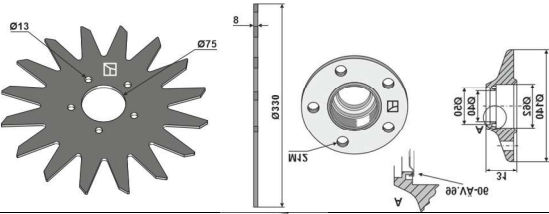
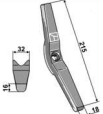
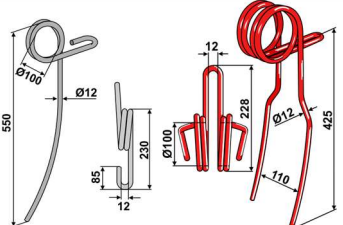
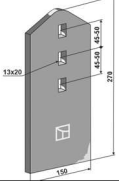
	SI00444	Ξύστρα πλαστική καρίνας	<b>5,50</b>
	SIWG-00001	Ζυγί M12 και βάση ελατηρίου ιχνοσβέστη	<b>10,00</b>
	SI00486	Ελατήρια ιχνοσβέστη 9mm	<b>17,00</b>

## Vaderstad

	VA-307002	Ξύστρα χειλιδόνι w=165mm τρύπα 16x55 (VA-07)	12.00
	VA-444611	Ξύστρα χειλιδόνι w=345mm τρύπα 13x55 (VA-09)	43.50
	VA-413930	Δίσκος ακτινωτός 330mm 5 τρύπες κεντρική 104mm 413930 (31-0116)	115.00
	VA-13	Κουζινέτο δίσκου ακτινωτού σπαρτικής	50,00
	VA-302300	Νύχι διπλής κοπής 18x32x215 1 τρύπα (VA-003110)	14,00
	VA-306239	Ελατήριο ιχνοσβέστη 1 σκέλος L=550mm <b>306239</b> (VA-ST-02)	16.00
	VA-445067	Ελατήριο ιχνοσβέστη 2 σκέλη L=425mm (ex VA-ST-06)	22.00
	VA-425587	Ξύστρα 270x150mm 3 τρύπες 45-50mm (IND-203)	40.00
	VA-432116/432115	Στοιχείο σπαρτικής δεξί/αριστ. L=325, profile 32mm W=110mm	60.00
	VA-451371	Δίσκος σπαρτικής 410x5mm	45.00
	VA-208063	Κουζινέτο δίσκου 4 τρύπες 98mm	175.00

## Hassia

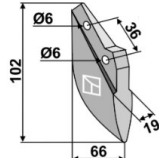
	HA-3378103	Καρίνα Hassia	7.50
---	------------	---------------	------

**ΥΔΡΑΥΛΙΚΑ ΡΑΝΤΑΡ ΑΠΛΑ**

ΚΩΔΙΚΟΣ	Τρύπα κουζινέτου	L Min Max mm	Εσωτερ Διάμετρος Χ Διάμετρος Εμβόλου d	Τιμή
YD-30550	25,4 x25,4	551-832	50x30	<b>220,00</b>
YD-35600	25,4 x25,4	600-880	70x35	<b>235,00</b>
YD-MS002	19x19	410-600	50x30 India	<b>125,00</b>
YD-MS051	25,4x25,4	480-692	50x30 India	<b>137,00</b>
YD-MS053	25,4 x25,4	551-832	50x30 India	<b>145,00</b>
YD-MS087	25,4 x25,4	551-832	70x35 India	<b>173,00</b>
YD-MS090	25,4 x25,4	600-880	70x35 India	<b>183,00</b>
YD-MS094	25,4 x25,4	650-950	70x35 India	<b>200,00</b>



**ΥΔΡΑΥΛΙΚΑ ΡΑΝΤΑΡ ΜΕ ΓΑΝΤΣΟ ΚΑΙ ΑΡΘΡΩΣΗ > 130HP**

ΚΩΔΙΚΟΣ	Τρύπα κουζινέτου R1, R2	Min Max mm	In Diam. x D βάκτρου	Τιμή
YD-40610G	Αρθρ 32mm+ γαντζος CBM	610-830	80X40	<b>340</b>
YD-45650G	Αρθρ 32mm +Γαντζος CBM	650-900	90X45	<b>340</b>
YD-45700G	Αρθρωτός 32mm x γαντζος	700-950	90X45	<b>340</b>
YD-45750G	Αρθρωτός 32mm+γαντζος	750-1050	105X45	<b>680</b>
YD-802	Μαρκούτσι 3/8' 0,90m 3/8αρσχ γωνία 3/8 αρσ			<b>13,40</b>



**ΕΞΑΡΤΗΜΑΤΑ ΥΔΡΑΥΛΙΚΟΥ**

ΚΩΔΙΚΟΣ	Χαρακτηριστικά	Διαστάσεις	Τιμή
YD-038	Βαλβίδα ΥΔραυλικού Διπλής Ενέργειας	3/8" x 3/8"	<b>28,80</b>
YD-1080M	Ταχυσύνδεσμος Θηλυκό μέρος	1/2 θηλ BSP	<b>11,50</b>
YD-1080E	Ταχυσύνδεσμος Αρσενικό μέρος	1/2 θηλ BSP	<b>4,40</b>
YD-0807	Νιπτελ BSP	3/8x3/8	<b>0,75</b>
YD-0808	Νιπτελ BSP	1/2 'X1/2'	<b>1,00</b>
YD-0371	Χειριστήριο 1 Λεβιέ Μονής Ενεργείας		
YD-0381	Χειριστήριο 1 Λεβιέ 2πλής ενερ.		<b>105,00</b>
YD-0382	Χειριστήριο 2 Λεβιέ 2πλής ενερ.		<b>153,00</b>



**ΑΚΡΑ ΚΟΛΜΗΤΑ ΥΔΡΑΥΛΙΚΩΝ ΚΥΛΙΝΔΡΩΝ**

ΚΩΔΙΚΟΣ	d	B	E	A	D	H	M	C	ΤΙΜΗ
YD-4050	40	52	75	115	100	24	22	4	<b>30,00</b>
YD-40110	40		68	117	99	34	30		<b>35,00</b>

## ΡΑΝΤΑΡ ΑΠΛΑ

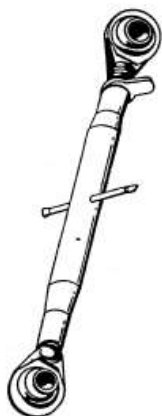

ΚΩΔΙΚΟΣ	Τρύπα Κουζινέτου	Τρύπα Κουζινέτου	ΣΩΛΗΝΑ ΜΗΚΟΣ	min-max	Πάσσο	Τιμή
PA-2301	19	19	230	360-510	22x2,5	14.00
PA-2751	19	19	275	400-550	27x3	15.00
PA-2752	25	25	275	400-550	27x3	17,80
PA-3201	19	19	320	430-640	27x3	15,50
PA-3202	25	25	320	430-640	27x3	18,00
PA-3501	19	19	350	460-670	27x3	16.00
PA-3502	25	25	350	460-670	27x3	18.40
PA-4001	19	19	400	515-720	27x3	16.50
PA-4002	25	25	400	515-720	27x3	22.50
PA-4501	19	19	450	565-720	27x3	17.00
PA-4502	25	25	450	565-770	27x3	20.00
PA-5001	19	19	500	615-830	27x3	17.50
PA-5002	25	25	500	630-860	27x3	20.50

## ΡΑΝΤΑΡ ΕΝΙΣΧΥΜΕΝΑ ΜΕΣΑΙΟΥ ΤΥΠΟΥ



ΚΩΔΙΚΟΣ	Τρύπα	Τρύπα	ΣΩΛΗΝΑ	min-max	ΠάσοF	Τιμή
PA-3301P	19	19	330	450-700	30x3	23.00
PA-4001P	19	19	400	520-770	30x3	23.00
PA-4002P	25	25	400	520-770	30x3	27.00
PA-4502P	25	25	450	560-810	30x3	29.00
PA-5002P	25	25	500	630-880	30x3	30.00
PA-5502P	25	25	550	670-920	30x3	30.00
PA-7202P	25	25	700	830-1070	30x3	34.00

## ΡΑΝΤΑΡ ΕΝΙΣΧΥΜΕΝΑ ΒΑΡΕΟΥ ΤΥΠΟΥ

PA-3502S	25	25	350	470-700	36x3	38.00
PA-4002S	25	25	400	525-760	36x3	39.00
PA-4602S	25	25	460	575-800	36x3	42.00
PA-5202S	25	25	520	640-860	36x3	42.50
PA-5002SP	25	25	500	630-880	40x3	53,00

## ΤΙΡΑΝΤΕΣ ΡΑΝΤΑΡ

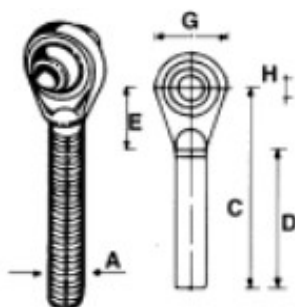

ΚΩΔΙΚΟΙ	ΠΕΡΙΓΡΑΦΗ	ΠΑΣΟ Α	ΤΡΥΠΑ Η	ΤΙΜΗ
PA-19273D	Δεξιά	27X3	19	7.30
PA-19273A	Αριστερή	27X3	19	7.30
PA-25273D	Δεξιά	27X3	25,4	7.00
PA-25273A	Αριστερή	27X3	25,4	7.00
PA-25303D	Δεξιά	30X3	25,4	10.00
PA-25303A	Αριστερή	30X3	25,4	10.00
PA-25363D	Δεξιά	36X3	25,4	17.50
PA-25363A	Αριστερή	36X3	25,4	20.00
PA-32363A	Αριστερή	36X3	32,00	20.00
PA-32363D	Δεξιά	36x3	32.00	20.00
PA-25403D	Δεξιά	40x3	25.4	17.50
PA-32403A	Αριστερή	40x3	32	27.00
PA-32403D	Δεξιά	40x3	32	27.00

## ΑΣΦΑΛΕΙΑ ΤΙΡΑΝΤΑΣ ΡΑΝΤΑΡ

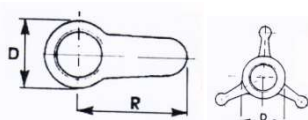

ΚΩΔΙΚΟΣ	ΔΙΑΜΕΤΡΟΣ	ΤΙΜΗ
PA-2627	27x3 ΕΤ	1,20
PA-2630	30x3 Μεσαίου τύπου	2,65
PA-2636	36x3 Βαρέου τύπου	5.50
PA-2640	40x3 Βαρέου τύπου	5.00

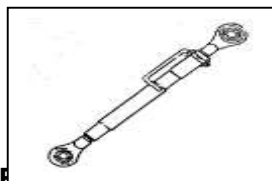
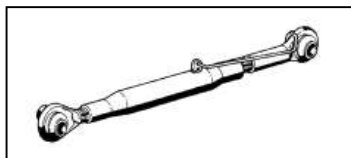

## ΠΑΝΤΑΡ ΤΥΠΟΥ JOHN DEERE, FORD, MASSEY FERGUNSON

ΚΩΔΙΚΟΣ	ΤΥΠΟΣ	Τρύπα Κουζινέτου	Τρύπα Κουζινέτου	ΣΩΛΗΝΑ ΜΗΚΟΣ mm	Min-max	Πάσσο	Τιμή
PA-54512	John Deere	19	25	545	620-880	27X3	<b>26,00</b>
PA-42511	Ford	19	19	440	620-690		<b>38,00</b>
PA-42512	Ford	19	25	440	620-690	27x3	<b>38,00</b>
PA-42522	Ford	25	25	425	620-690	27x3	<b>42,00</b>
PA-4251M	Massey Ferguson	19	19	425	590-750	30x3	<b>32,00</b>
PA-42512M	Massey Ferguson	19	25	425	590-750	30x3	<b>36,00</b>
PA-5462M	Massey Ferguson	25	25	545	670-830	30x3	<b>36,70</b>

## ΠΑΝΤΑΡ ΜΕ ΓΑΝΤΣΟ ΚΑΙ ΑΡΘΡΩΣΗ







ΚΩΔΙΚΟΣ	Τρύπα αρθρωσης	Μπίλια	ΣΩΛ. ΜΗΚΟ Σ mm	L Min-max	Πάσσο D	ΤΙΜΗ
GA-3602SGA	25.4	60	360	580-620	36x3	<b>125,00</b>
GA-4002SGA	25,4	50	400	625-885	36x3	<b>127,00</b>
GA-4502SGA-2	25.4	50	450	660-945	36x3	<b>110,00</b>
GA-4502SGA	25,4	60	450	660-945	36x3	<b>122,00</b>
GA-78065	25,4	50	228		36X4	<b>107,00</b>

## ΓΑΝΤΣΟΙ ΠΑΝΤΑΡ



ΚΩΔΙΚΟΣ	ΣΠΕΙΡΩΜΑ F	ΚΑΤ/ΜΠΙΛΙΑ	ΤΙΜΗ
GA-50-36-2D	36X3	Cat 2/50	<b>40,00</b>
GA-60-36-3D	36x3	Cat 3/60	<b>56,00</b>
GA-60-36-3A	36x3	Cat 3/60	<b>49,00</b>

## ΑΡΘΡΩΤΟΣ ΒΡΑΧΙΟΝΑΣ

	ΚΩΔΙΚΟΣ	ΣΠΕΙΡΩΜΑ F	ΤΡΥΠΑ	ΤΙΜΗ
	GA-363L	Τιράντα αρθρωτου 36x3 left thread (ex GA-289)	32	<b>11,00</b>
	GA-29-25	Δίχαλο Αρθρωτού + πείρο	25	<b>20,50</b>
	GA-29-28	Δίχαλο Αρθρωτού + πείρο	28	<b>20,50</b>
	GA-29-32	Δίχαλο Αρθρωτού + πείρο	32	<b>20,50</b>
	GA-28091	Πίρος δίχαλου (ex GA-285)	28	<b>4,00</b>
	GA-29-28M	Δίχαλο Αρθρωτού + πείρο Μακρύ	28	<b>33,00</b>

## ΡΕΓΟΥΛΕΣ ΜΠΡΑΤΣΩΝ (ΔΙΧΑΛΟ-ΔΙΧΑΛΟ)

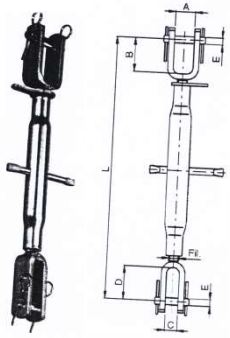
	ΚΩΔΙΚΟΣ	ΜΗΚΟΣ L	ΠΑΣΟ mm	ΤΡΥΠΑ P	ΔΙΧΑΛΟmm	ΤΙΜΗ
	GA-1900	380	22x2,25	19	24x72	14.00
	GA-1910	450	24x2	19	24x72	16.00
	GA-1920	500	27x3	19	24x72	20.80
	PP-50148	Πίρος	18x55			2,30

## ΡΕΓΟΥΛΕΣ ΜΠΡΑΤΣΩΝ (ΔΙΧΑΛΟ-ΜΠΙΛΙΑ)

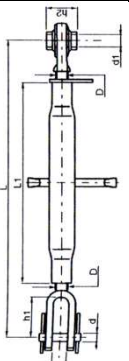
	ΚΩΔΙΚΟΣ	ΜΗΚΟΣ L Μπίλια-Δίχαλο	ΠΑΣΟ D Mm	ΤΡΥΠΑ ΜΠΙΛΙΑΣ d1	ΔΙΧΑΛΟ mm	ΤΙΜΗ
	GA-1930	380	24x3	19	24x72	14.50
	GA-1931	380	24x3	22	24x72	15.00
	GA-1940	410	24x3	19	24x72	15.50
	GA-1943	490	24x3	22	24x72	19.30
	GA-1945	520	24x3	22	24x72	18.00

## ΓΡΥΛΛΟΙ ΜΠΡΑΤΣΩΝ ΤΡΑΚΤΕΡ ΒΑΡΕΟΥ ΤΥΠΟΥ

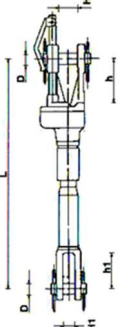
	ΚΩΔΙΚΟΣ	ΜΗΚΟΣ L Μπίλια-Δίχαλο	ΤΡΥΠΑ ΜΠΙΛΙΑΣ d1	ΔΙΧΑΛΟ mm	ΤΙΜΗ
	GA-01642	380	19		215,00
	GA-01643	450mm	22		215,00
	GA-191	530-750	24		110.00

## ΕΝΤΑΤΗΡΑΣ CASE



W-1309201	L=350mm	Hole 19mm	Spring travel 33mm	770.00
-----------	---------	-----------	--------------------	--------

## ΓΡΥΛΛΟΙ ΜΠΡΑΤΣΩΝ ΤΡΑΚΤΕΡ

ΚΩΔΙΚΟΣ	MIN-MAX	ΤΡΑΚΤΕΡ	ΤΙΜΗ
GA-3233	475-575	Τρύπα επάνω 16mm x τρύπα κάτω 16 mm	40,00
GA-4290	520-630	MF 35-135-148-65 τράντα 3/4"	49,00
GA-4292	565-675	FORD 2000-3000-3600 τράντα 3/4"	52,00
GA-8626	665-770	MF τράντα 1'	60,00

## ΕΝΤΑΤΗΡΑΣ ΜΠΡΑΤΣΩΝ Same, Deutz, Hurlimann

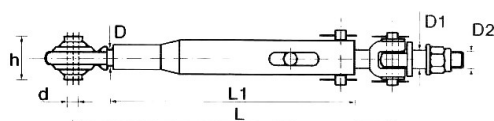

ΚΩΔΙΚΟΣ	ΜΗΚΟΣ Lmin-Lmax	Πείρος mm	ΤΡΥΠΑ ΜΠΙΛΙΑΣ d	H mm	ΤΙΜΗ
GA-2010	440-600	24	19	51	32,00
GA-2000	470-620	24	19	51	34,00
GA-2040	510-670	24	25,4	51	34,00

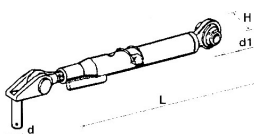

## ΕΝΤΑΤΗΡΑΣ ΜΠΡΑΤΣΩΝ ΤΥΠΟΥ FIAT, New Holland

ΚΩΔΙΚΟΣ	ΤΥΠΟΣ	ΜΗΚΟΣ Lmin-Lmax	Πείρος mm	ΜΠΙΛΙΑ d1	H mm	ΤΙΜΗ
GA-2050	(ex GA-400)	400	26	19	44	38,00
GA-2070	(GA-480)	480	28	25,4	51	62,00
GA-401	Δίχαλο γωνία + πείρος 26x80mm					12,30
GA-5162486	Δίχαλο γωνία + πείρος 26x102 mm					35,00
GA-5109502	Δίχαλο γωνία + πείρος 28x83 mm					58,00
GA-40026	Δίχαλο ίσιο + πείρος 25x78mm τρυπα 20mm					14,50
GA-300212000	Δίχαλο ίσιο + πείρος 25mm Τρύπες 20 mm 1201026/1974344C1/193149A1					100,00
GA-ka-06d	Βάση εντατήρα MF Deutz (ex GA-395201025) Τρύπα 20mm Πείρος 28mm					32,00



## ΣΥΡΤΑΡΩΤΟΙ ΕΝΤΑΤΗΡΕΣ ΜΠΡΑΤΣΩΝ ΤΥΠΟΥ Renault

ΚΩΔΙΚΟΣ	ΜΗΚΟΣ ΣΩΛΗΝΑ	ΜΗΚΟΣ Lmin-Lmax	Τρύπα mm	Διάμετρο	Σπείρωμα	ΤΙΜΗ
GA-2042	465	570	22	18,5	24x3	27,50
GA-2046	585	690	22	18,5	24x3	31,50
GA-2048	525	655	28	22	24x3	32,50



## ΣΥΡΤΑΡΩΤΟΙ ΕΝΤΑΤΗΡΕΣ ΜΠΡΑΤΣΩΝ ΤΥΠΟΥ John Deere

ΚΩΔΙΚΟΣ	ΜΗΚΟΣ ΣΩΛΗΝ	ΩΦΕΛ ΜΗΚΟ	Χαρακτηριστικά	Διάμετρο	Σπείρωμα	ΤΙΜΗ
GA-KRMTE01 (ex GA-601)	290	460	Δίχαλο 46x62Χγοκε 24x52 JD 4-κύλινδρο 3350	18,5	30x3,5	33,00
GR-KRMTE02 (ex GA-602)	490	640	Δίχαλο 46x62Χγοκε 24x52 JD 6-κύλινδρο	18,5	30x3,5	38,50
GA-KRMTE03 (ex GA-603)	258	395	Μπίλια 19,5mm Χ Δίχαλο 24x48 Jeere 6000	18,5	30x3,5	43,50



## ΓΑΝΤΖΟΙ PANTAP CBM Ιταλίας

ΚΩΔΙΚΟΣ	ΔΙΑΜΕΤΡΟΣ ΜΠΙΛΙΑΣ	ΤΙΜΗ
GA-714	Γάντζος Cat 4 Italy CBM 78mm ball	300,00
GA-710	Γάντζος Cat 3 60mm μπίλια Italy CBM	112,00
GA-710-707	Πίρος γάντζου Cat 3	14,50
GA-710-949	Ελατήριο γάντζου Cat2 & Cat 3	0,85
GA-708	Γάντζος Cat 3 M40x2 θηλυκό Italy CBM	130,00
GA-711	Γάντζος Cat 3 M36x2 θηλυκό Italy CBM	130,00
GA-950	Γάντζος Cat 2 50mm μπίλια Italy CBM	63,00
GA-950-948	Πίρος γάντζου Cat 2	15,70
GA-710-951	Χερούλι μοχλός γάντζου Cat2 & Cat 3	14,00
GA-954	Γάντζος Cat 2 M30x2 θηλυκό Italy CBM	65,00
GA-001	Γάντζος cat 1 + τιράντα 24x3 δεξιό πάσο	80,00



## ΓΑΝΤΖΟΙ PANTAP ΙΝΔΙΑΣ

ΚΩΔΙΚΟΣ	ΔΙΑΜΕΤΡΟΣ ΜΠΙΛΙΑΣ	ΤΙΜΗ
GA-072	50mm Cat 2 Ινδίας Θηλ σπείρωμα 20x1.5	35,50
GA-073	60mm Cat 3 kings Ινδίας	50,00



## ΓΑΝΤΖΟΙ ΑΥΤΟΜΑΤΟΙ ΜΠΡΑΤΣΩΝ CBM Ιταλίας

ΚΩΔΙΚΟΣ	ΔΙΑΜΕΤΡΟΣ ΜΠΙΛΙΑΣ	ΧΑΡΑΚΤΗΡ	ΤΙΜΗ
GA-201	44mm	Cat 1	87,00
GA-202	56mm Δενδροκομ. (30x80mm αιχμή)	Cat 2S	120,00
GA-206	56mm (100X40mm αιχμή)	Cat 2	130,00
GA-213	64mm (105X40mm αιχμή)	Cat 3	144,00
Ga-214	81mm	Cat 4	



## ΑΝΤΑΛΛΑΚΤΙΚΑ ΓΑΝΤΣΩΝ ΜΠΡΑΤΣΩΝ CBM Ιταλίας

ΚΩΔΙΚΟΣ	ΠΕΡΙΓΡΑΦΗ		ΧΑΡΑΚΤΗΡ	ΤΙΜΗ
GA-201-2SA	Σετ γλώσσα+δαχτυλίδι	A	Cat 1	33,00
GA-202-2SA	Σετ γλώσσα+δαχτυλίδι	A	Cat 2S	35,00
GA-202-2SM	Ελατήριο cat 2S	M	Cat 2S	1,65
GA-206-2A	Σετ γλώσσα+δαχτυλίδι	A	Cat 2	47,00
GA-206-2M	Ελατήριο cat 2 & 3S&3	M	Cat 2	1,65
GA-213-3SA	Σετ γλώσσα+δαχτυλίδι	A	Cat 3	52,00

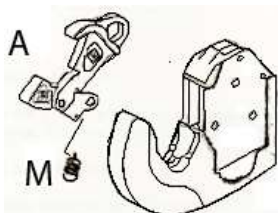

## ΓΑΝΤΖΟΙ ΑΥΤΟΜΑΤΟΙ ΜΠΡΑΤΣΩΝ ΙΝΔΙΑΣ





ΚΩΔΙΚΟΣ	ΠΕΡΙΓΡΑΦΗ	ΧΑΡΑΚΤΗΡ	ΤΙΜΗ
GA-218	56mm (100mm αιχμή)	Cat 2	74,00
GA-218A	Σετ επισκευής γάντζου Cat2		19,00
GA-223	64mm (110mm αιχμή)	Cat 3	79,00
GA-223A	Σετ επισκευής γάντζου Cat3		19,00



## ΑΝΤΑΛΛΑΚΤΙΚΑ ΓΑΝΤΖΩΝ ΜΠΡΑΤΣΩΝ WALTERSCHEID

	Κωδικός	Περιγραφή	Τιμή
	W-308515	Γλώσσα Νέου Τύπου Cat 1, 2, 2H (380516) (395308515)	<b>34.00</b>
	W-200029	Χερούλι Νέου Τύπου Cat 1, 2, 2H (309719)	<b>47,00</b>
	W-202398	Χερούλι Cat 1, 2, 2H χωρίς ναυτικό, εξέλιξη	<b>36.00</b>
	W-308524	Ελατήριο Νέου Τύπου Cat 1, 2, 3 (308523)	<b>7.60</b>
	W-309758	Γλώσσα Νέου Τύπου Cat 3, 3H (309759)	<b>36.00</b>
	W-202399	Χερούλι Νέου Τύπου Cat 3, 3H (308516, 200030)	<b>40.00</b>
	W-1308520	Καβίλια 10x36	<b>2.40</b>
	W-1099435	Καβίλια 6x32 lower hook Cat 3 waltescheid	<b>1.10</b>
	W-1099599	Καβίλια 13x36 lower hook Cat 3 waltescheid	<b>7.80</b>
	W-099474	Γλώσσα Παλαιού Τύπου Cat 3, 3H (099473)(395306104)	<b>78.00</b>
	W-306104	Χερούλι Παλαιού Τύπου Cat 30 at 3, 3H	<b>30.00</b>
	W-1099481	Ελατήριο Παλαιού Τύπου Cat 2, 2 <sup>H</sup> , 3	<b>7,00</b>

## ΑΝΤΑΛΛΑΚΤΙΚΑ ΓΑΝΤΖΩΝ PANTAP WALTERSCHEID

	W-305031	Πίρος γάντζου Cat2 (D 22/15/13mm L=110mm)	<b>44.00</b>
	W-305198	Ελατήριο πίρου Cat2 1.8x20x98mm	<b>12.70</b>
	W-099113	Πίρος γάντζου Cat3 (D 22/15/13mm L=120mm)	<b>44.00</b>
	W-099050	Ελατήριο πίρου Cat3	<b>13.00</b>

## ΚΟΥΖΙΝΕΤΑ ΠΑΝΤΑΡ

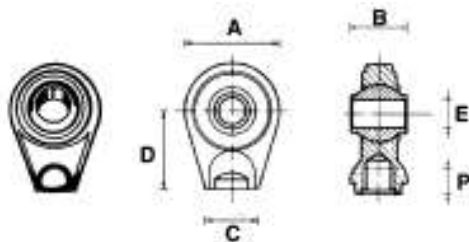

Κωδικός	Τρύπα	C	D	A	Τιμή
PA-1934 (WOE0708)	19 mm	34mm	60	62	5.20
PA-2250 (WOE756)	22mm	50mm	70	85	11.30
PA-2538 (WOE0740)	25mm	38mm	65	75	6.20
PA-2550 (WOE0750)	25mm	50mm	65	85	10.30
PA-0760	25mm	50mm	70	85	12.00
PA-3050 (WPE0810)	30mm	50mm	65	92	9.20
PA-3250 (WOE0825)	32mm	50mm	70	85	11,00

## ΚΟΥΖΙΝΕΤΑ ΜΠΡΑΤΣΩΝ / ΛΑΜΑΣ

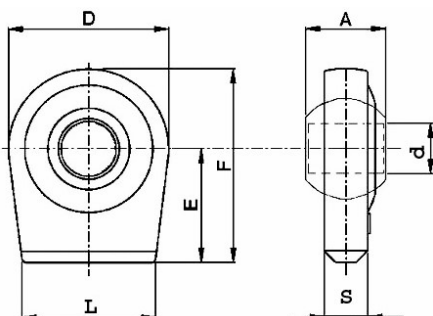

Κωδ	d	L	D	E	S	A	Τιμή
PA-301 (499)	19,3	60	67	50	13	35	6.00
PA-222P1(ex 302)	22,4	56	67	50	18	35	6.00
PA-0505 (ex 304)	22,4	58	67	75	18	35	No stock
PA-306(281P1)	25,4	70	76	50	19	35	6,50
PA-569	25,4	70	80	65	19	45	10.60
PA-1340	25.4	70	83	79		38	10.30
PA-307(281P2)	28,4	70	76	50	19	35	6.40
PA-309(282P2)	28,4	70	80	65	22	45	10,50
PA-507	28,4	70	78	80	22	38	8.20
PA-28-4	28,4	80	106	65	26	45	40.00
PA-597	32	70	96	65		45	12.00
PA-600	34,4	72	95	65	22	45	11.60
PA-4215	37	100	100	83		45	17.30
PA-37-1	37.00	85		65	25		40.00

## ΚΟΥΖΙΝΕΤΑ ΜΠΡΑΤΣΩΝ FIAΤ



Κωδ	d	L	H	Τιμή
PA-741	22,4	55	35	14,90
PA-743	28,8	55	35	14,90

## ΔΙΣΚΟΣ ΕΠΙΣΚΕΥΗΣ ΚΟΥΖΙΝΕΤΟΥ

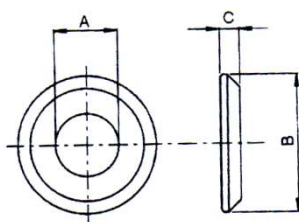

Κωδ	Περιγραφή	Διαστάσεις ΑxΒxС	Τιμή
MF-28567	Δίσκος επισκευής άκρου	28x56x7mm	1,50
MF-28647	Δίσκος επισκευής άκρου ΚΕ299	28x64x7mm	1,50

## ΜΠΙΛΙΑ GRO (ΚΩΝΙΚΟΣ ΟΔΗΓΟΣ + ΑΣΦΑΛΕΙΑ)



ΚΩΔΙΚΟΣ	ΔΙΑΜΕΤΡΟΣ ΜΠΙΛΙΑΣ	ΤΡΥΠΑ	ΤΙΜΗ
GA-25-28-56	56	28,4	7.60
GA-25-28-64	64	28,4	9.00
GA-25-37-56	56	37	8.20
GA-25-37-64	64	37	10.00
GA-2428	Ποδιά GRO 28mm		6.20
GA-2437	Ποδιά GRO 37mm		6.20
AS-161	Ασφάλεια Φ11 με καδένα		1,65
AS-166	Ασφάλεια Φ15 με καδένα		1,80

## ΜΠΑΛΑΚΙΑ ΜΠΡΑΤΣΩΝ

ΚΩΔΙΚΟΣ	ΧΡΗΣΗ	ΧΑΡΑΚΤΗΡΙΣΤΙΚΟ	ΤΡΥΠΑ Α	Διάμετρος Β	С	ΤΙΜΗ
MP-224435	ΚΟΥΖΙΝΕΤΟ		22	44	35	3.15
MP 224835	ΚΟΥΖΙΝΕΤΟ		22	48	35	3,30
MP-284835	ΚΟΥΖΙΝΕΤΟ		28	48	35	3.00
MP-225635	ΓΑΝΤΖΟ		22	56	35	4.30
MP-225645	ΓΑΝΤΖΟ		22	56	45	4.30
MP-255645	ΓΑΝΤΖΟ		25	56	45	4.10
MP-285645	ΓΑΝΤΖΟ		28	56	45	3.00
MP-286445	ΓΑΝΤΖΟ		28	64	45	4.30
MP-326445	ΓΑΝΤΖΟ		32	64	45	4.20
MP-346445	ΓΑΝΤΖΟ		34	64	45	5.00
MP-386445	ΓΑΝΤΖΟ		38	64	45	4.70
MP-378557	ΓΑΝΤΖΟ		37	85	57	15.00
MP-518557	ΓΑΝΤΖΟ		51	85	57	13.80
MF-225635	MASSEY FERG,	Εγκοπή	22	56	35	3.30
MF-285645	MASSEY FERG	Εγκοπή	28	56	45	3,60

## ΜΠΑΛΑΚΙΑ ΜΠΡΑΤΣΩΝ ΔΙΤΡΥΠΑ

ΚΩΔΙΚΟΣ	ΧΑΡΑΚΤΗΡΙΣΤΙΚΟ	ΤΡΥΠΑ Α	Διάμετρος Β	С	ΤΙΜΗ
MP-22285645	Διπλή τρύπα	28/22	56	45	5.40

## ΜΠΑΛΑΚΙΑ ΡΑΝΤΑΡ

ΚΩΔΙΚΟΣ	ΧΡΗΣΗ	Χαρακτηριστικό	ΤΡΥΠΑ Α	Διάμετρος Β	С	ΤΙΜΗ
MP-225051	ΓΑΝΤΖΟ	Γείσο	22	50	51	4.60
MP-255051	ΓΑΝΤΖΟ	Γείσο	25	50	51	3,60
MP-256051	ΓΑΝΤΖΟ	Γείσο	25	60	51	5.20
MP-286051	ΓΑΝΤΖΟ	Γείσο	28	60	51	5.60
MP-326051	ΓΑΝΤΖΟ	Γείσο	32	60	51	5.20
MP-327863	ΓΑΝΤΖΟ	Γείσο	32	78	63	16.00

## ΜΟΥΦΑ ΔΑΧΤΥΛΙΔΙ

Κωδ	Περιγραφή	Διαστάσεις	Τιμή
MF-2219	Μούφα Δαχτυλίδι Ραντάρ	22x19x44,5	1.00
MF-2519	Μούφα Δαχτυλίδι Ραντάρ	25,4x19x50,8mm	1.00
MF-2822	Μούφα Δαχτυλίδι Ραντάρ	28x22x44,5mm	1.00
MF-3225	Μούφα Δαχτυλίδι Ραντάρ	25x32x51mm	1,20
MF-3628	Μούφα Δαχτυλίδι Ραντάρ	28x36x45mm	1,40

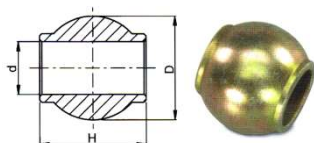

## ΠΙΡΟΙ ΠΑΡΕΛΚΟΜΕΝΩΝ

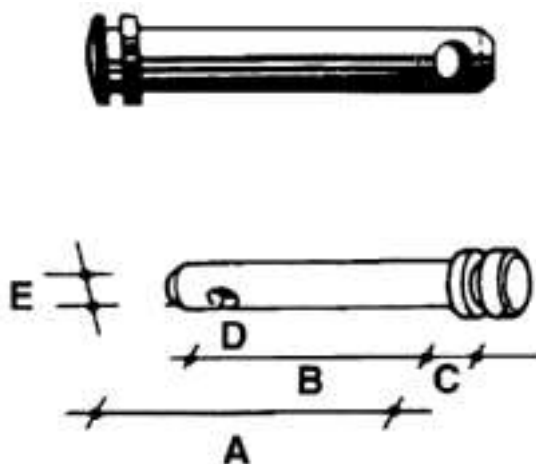

Κωδ.	Πάχος Ε	Ωφέλ Β	Μήκος Α	Τιμή
PP-10048	10	48	55	0,55
PP-12035	12	35		0.70
PP-12060	12	60	73	0,80
PP-14082	14	82	90	1.00
PP-16040	16	41	51	1.00
PP-16059	16	59	70	1.00
PP-16070	16	70	75	1,10
PP-16076	16	76	95	1.10
PP-19086	19	85	103	1.30
PP-19096	19	95	110	1.40
PP-19105	19	105	120	1,50
PP-19125	19	125	140	1,70
PP-22060	22	60	75	4.00
PP-22072	22	72	85	1.70
PP-22085	22	85	96	1.50
PP-22106	22	106	123	1.80
PP-22120	22	120	140	2,30
PP-22145	22	145	160	2,35
PP-25077	25	77	90	1,50
PP-25105	25	105	120	2.60
PP-25116	25	116	140	2.50
PP-25126	25	126	140	2.80
PP-25136	25	137	153	2.85
PP-28060	28	60	75	2,00
PP-28116	28	116	130	3,30
PP-28126	28	126	130	3,70
PP-28130	28	130	145	3.45
PP-28145	28	145	160	4.20
PP-32136	32	136	150	5.70

## ΠΙΡΟΙ ΕΛΞΕΩΣ

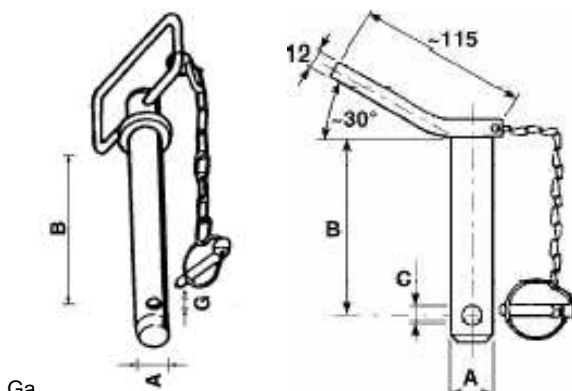

Ga

Κωδ	Περιγραφή	Πάχος Α mm	Ωφέλ. Μήκος Β mm	Τιμή
PEL-019	Με περόνη	Φ19	152	3.30
PEL-022	Με περόνη	Φ22	152	3.65
PEL-025	Με περόνη	Φ25	152	4.70
PEL-25220	Με περόνη	Φ25	220	8.00
PEL-028	Με περόνη	Φ28	152	5,80
PEL-028190				7.00
PEL-030	Με περόνη	Φ30	160	6.00
PEL-032	Με περόνη	Φ32	152	7.50
PEL-032190	Με περόνη	Φ32	190	8.00
PEX-019	Με Κολλητό Χερούλι	Φ19	130	2.60
PEX-022	Με Κολλητό Χερούλι	Φ22	130	3.10
PEX-025	Με Κολλητό Χερούλι	Φ25	130	4,40
PEX-028	Με Κολλητό Χερούλι	Φ28	130	5.20

## ΠΙΡΟΣ ΓΥΡΙΣΤΟΣ



ΚΩΔΙΚΟΣ	ΠΑΧΟΣ	ΜΗΚΟΣ Mm	ΤΙΜΗ
PEG-1376	12,70	76,20	1,80
PEG-1689	15,87	88,70	2,30
PEG-1957	19	57,00	4.00
PEG-1989	19	88,70	4.00

## ΠΙΡΟΣ ΑΡΟΤΡΟΥ ΜΕ ΠΑΞΙΜΑΔΙ &amp; ΓΚΡΟΒΕΡ

Κωδ	Περιγραφή	D	A	L	A	Τιμή
PA-1917	Ίσιος 2203-3262-000	19	16	135		2.50
PA-1922	Ίσιος	19	22	135	22x1,5	2.70

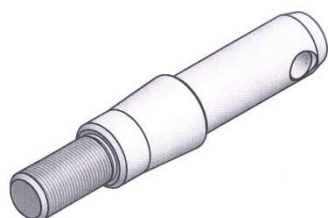
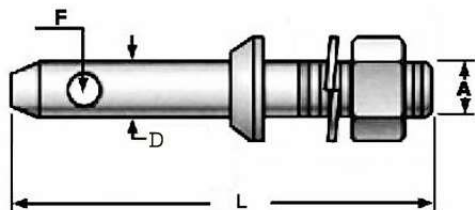

PA-2219	Ίσιος	22	19	135		<b>2,30</b>
PA-2222	Ίσιος	22	22	135	22x1,5	<b>2,50</b>
PA-2822	Ίσιος	28	22	135	22x1,5	<b>4.00</b>
PA-2228	Ίσιος	22	28	135	22x1,5	<b>2.45</b>
PA-2825	Ίσιος	28	25	135	22x1,5	<b>4.00</b>
PA-2225	Ίσιος	22	25	135	22X1,5	<b>2,80</b>
PA-2528	Ίσιος	25	28	135	22X1,5	<b>3,15</b>
PA-2525	Ίσιος	25	25	135	22X1,5	<b>3.15</b>
PA-2828	Ίσιος	28	28	135	22x1,5	<b>3,70</b>
PA-2828CON	Κωνικός	28	28			<b>5,20</b>

**Διπλός Πείρος + παξιμάδι**



Κωδ	Περιγραφή	Διαστάσεις	Τιμή
PF-0707	Διπλός Πείρος + παξ. (ex PF-064)	28x22x(25μέση)	<b>6.50</b>

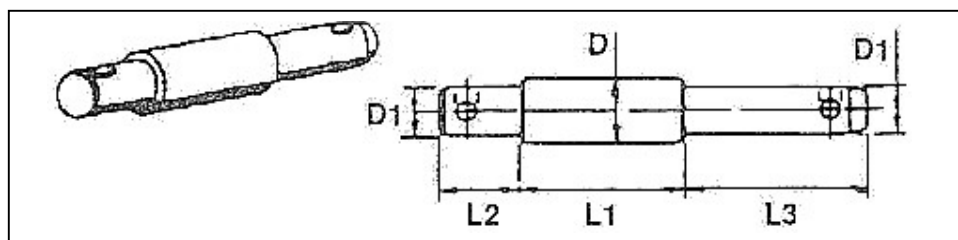

**ΠΙΡΟΙ ΦΡΕΖΑΣ, ΧΩΝΙΟΥ**

	Κωδικός	Τύπος	L1	L2	L3	D	D1	D2	ΤΙΜΗ
	PF-051	ΓΕΜΚΑ DIP2812	72	35	78	27,5	22	22	<b>3,45</b>
	PF-11100	FIAT (PX-079)	115	30	55	28	22	22	<b>5.00</b>
	PF-3618	Alpego/Acker							<b>10.50</b>
	PF-11170	FIAT (PX-080) Large	122	56		28	22		<b>4.85</b>
	PF-11180	Fiat small	116	56		28	22		<b>4.55</b>





Κωδικός	Τύπος	L1	L3	D	D1	ΤΙΜΗ
PF-258	Τσαλαπατάρα (ex ΠΦ-055)	80	80	25	19	<b>2,80</b>
PF-2825	Continental new DIP2825	90	80	28	22	<b>3,50</b>



## Πίρρος Terra

Κωδ	Περιγραφή	Διαστάσεις	Τιμή
PF-2822	Πίρρος l=120mm RVT	28x22	3,90

	<b>ΑΣΦΑΛΕΙΑ ΑΡΟΤΡΟΥ</b>		
	AS-004	4,5	0,11
	AS-006	6	0,12
	AS-007	7	0,14
	AS-008	8	0,15
	AS-009	9	0,16
	AS-010	10	0,20
	AS-011	11	0,19
	AS-012	12	0,26
	<b>ΠΕΡΟΝΕΣ ΑΡΟΤΡΟΥ</b>		
	AS-102	2	0,02
	AS-103	3	0,05
	AS-104	4	0,09
	AS-105	5	0,23
	AS-106	6	0,25
	AS-107	7	0,50
	AS-108	8	0,75
	AS-109	9	1,12
	AS-110	10	1,35
AS-114	4mm/ΜΠΕΚ	0,16	
	<b>ΑΣΦΑΛΕΙΑ ΤΥΠΟΥ ΦΙΑΤ</b>		
	AS-6-50	6x50	0,25
	AS-8-38	8X38	0,26
	AS-8-60	8x60	0,35
	AS-10-38	10 X38	0,38
	AS-10-60	10 X60	0,50
AS-11-90	11x90	0,80	
	<b>ΑΣΦΑΛΕΙΑ ΑΡΟΤΡΟΥ ΜΕ ΕΛΑΤΗΡΙΟ</b>		
	AS-085	8,5	1,10
	AS-095	10	1,15
	<b>ΚΟΠΙΛΙΑ ΤΥΠΟΥ ΦΙΑΤ</b>		
	AS-071	3 mm	0,08
	AS-075	5 mm	0,15
	<b>ΑΣΦΑΛΕΙΑ ΑΞΟΝΑ</b>		
	AS-8-50	8X50 (ex AS-050)	0,35
	AS-10-50	10x50	0,50
	<b>ΠΕΡΟΝΕΣ ΑΡΟΤΡΟΥ ΜΕ ΔΙΠΛΗ ΣΠΕΙΡΑ</b>		
	AS-184	4 mm	0,14
	AS-185	5 mm	0,29
	AS-186	6 mm	0,50
	<b>ΔΙΑΦΟΡΕΣ ΑΣΦΑΛΕΙΕΣ</b>		
	AS-167	Φ14	3,00
	AS-169	Φ16 εντατήρα Fiat	3,20
	AS-170	Φ19 εντατήρα Fiat	3,60
	<b>ΓΡΑΣΣΑΔΟΡΑΚΙΑ ΙΣΙΑ</b>		
	GP-006	6x1	0,11
	GP-008	8x1	0,18
	GP-010	10x1	0,18
	<b>ΓΡΑΣΣΑΔΟΡΑΚΙΑ ΑΜΒΛΕΙΑ ΓΩΝΙΑ 45°</b>		
	GP-036	6x1	0,32

	GP-038	8x1	0,34
	GP-040	10x1	0,37
	<b>ΓΡΑΣΣΑΔΟΡΑΚΙΑ ΟΡΘΗ ΓΩΝΙΑ</b>		
	GP-076	6x1	0,31
	GP-078	8x1	0,34
	GP-080	10x1	0,37

	<b>ΚΟΠΙΛΙΑ</b>		
	ΑΣ-2324	3x24	0,040
	ΑΣ-2436	4x36	0,042
	ΑΣ-2570	5x70	0,108
	ΑΣ-2670	6x70	0,15
	ΑΣ-2680	6x80	0,18
	<b>Μπαράκια Γκαζιού</b>		
	PE-406	M6 Δεξί	0.80
	PE-407	M6 Αριστερό	1,34
	PE-408	M8 Δεξί	1.63
	PE-409	M8 Αριστερό	6.50
	PE-410	M10 Δεξί	1.22
	PE-411	M10 Αριστερό	2.62
PE-412	M12 Δεξί	1.85	
	<b>Καπάκια Εξάτμισης</b>		
	PE-421	38-42mm	1,45
	PE-423	50-55mm	1,65
	PE-425	63-88mm	1,80
	<b>Μπίλια Κοτσαδούρας</b>		
	PE-TB22M (PE-481)	Μπίλια 50mm Πάχος 22mm	10.00
	<b>Κλείστρο Καρότσας</b>		
	PE-7670	Βίδα 76mm x πλάτος 70mm	2.65
	<b>Μπαλάκια Λεβιέ</b>		
	PE-10083008 (ex PE-518)	8mm	2.00
	PE-10083510 (ex PE-520)	10mm	2.00
	<b>Κλείστρο κατώ Λαστιχένιο</b>		
	PE-455		2,25
	PE-124NTI	Με βάση	4,60
	<b>Σφιγκτήρες Εξάτμισης</b>		
	PE-442	42mm	2.90
	PE-445	45mm	3.10
	<b>Πεταλούδες</b>		
	PE-508	8mm	2.00
	PE-510	10mm	2.00
	PE-518A	40mm 8mm αρσενικό	2,50

**ΠΛΑΚΑ ΥΔΡΑΥΛΙΚΟΥ**

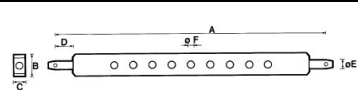
	Κωδ	A	E	Λάμα	Τρύπα	Τιμή
		Μήκος mm	Πίρος mm			
	PE-632505 (DB003) PE-051	610	22	63X25	22	27.00
	PE-763203 (ex PE-055)	890	28		28	57.00

**ΕΛΑΤΗΡΙΟ ΜΠΡΑΤΣΩΝ**

	Κωδ	Μήκος mm	mm	D mm	Τιμή
	SO-3-380	380	3	30	4.00

## ΝΑΥΤΙΚΑ ΚΛΕΙΔΙΑ

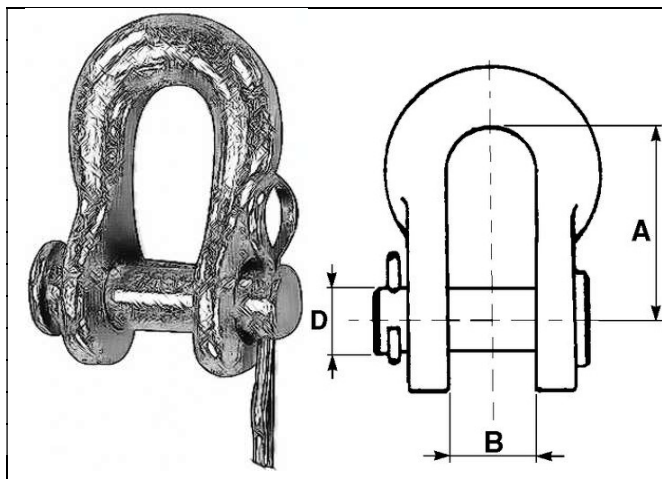



Με Πίρο				
Κωδ.	D	B	A	Τιμή
MP-101	12	18	40	1.80
MP-103	14	18	40	2.05
MP-105	16	20	54	2.90
MP-008	18	25	65	3.10
Με Πάσο				
Κωδ.	D			Τιμή
MP-106	6			0.36
MP-108	8			0.40
MP-110	10			0.85
MP-112	12			0.95
MP-114	14			1.65
MP-116	16			1.85
MP-118	18			2.55

## ΑΜΟΡΤΙΣΕΡΑΚΙΑ



Κωδ	Περιγραφή	Τιμή
VO-5535	Min 55cm x άνοιγμα 350mm	10.60
VO-6120	Min 61cm x άνοιγμα 200mm	11.15
VO-6535	Min 65cm x άνοιγμα 350mm	13.40
VO-7035	Min 70cm x άνοιγμα 350mm	14.70
VO-860030	Min 86cm x άνοιγμα 300mm	11.82

## ΕΝΤΑΝΤΗΡΕΣ ΜΠΡΑΤΣΩΝ ΑΠΛΟΙ

	Κωδ	Τύπος	Πάσο Mm	Μήκος Σωλήνα mm	Ολικό Μήκος Mm	Τιμή
	MP-016	(ex MP-003)	16x2,5	150	220	8.00
	MP-020	(ex MP-007)	20x2,5	150	260	8.00
	MP-022	(ex MP-009)	22x2,5	150	280	8.00
	MP-025	Εισαγωγής	25mm	150	280	10.00

## ΕΝΤΑΤΗΡΑΣ ΜΠΡΑΤΣΩΝ ΜΤΖ-BELLARUS



Κωδ	Τύπος	Πάσο Mm F	Μήκος Σωλήνα Mm A	Μήκος Mm Lmin-Lmax	Τιμή
MP-447	Εισαγωγής	18X2,5	140	255-330	10.00

## ΕΝΤΑΝΤΗΡΕΣ ΜΠΡΑΤΣΩΝ ΜΕ ΑΛΥΣΙΔΑ Ford



Κωδ	Τύπος	Κρίκοι	Πάσο mm	Μήκος Σωλήνα mm	Τιμή
mp-025F	Ford 4000	1			25,00
MP-314	Ford 5000				26.00

## ΒΙΔΕΣ ΕΝΤΑΤΗΡΟΣ

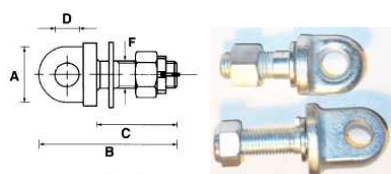

Κωδ		A	B	D	C	F	Τιμή
MP-08-16		36	80	42	15	16x1,5	3.00
MP-08-18		36	80	42	15	18x2	2.80
MP-08-20		45	100	58	18	20x2,5	4.20
MP-08-20B	BT	45	100	58	18	20x2,5	8.00
MP-08-24		53	140	25	25	24x2	7.00
MP-08-24B	BT	53	140	25	25	24 x2	10.30

## ΚΟΤΣΑΔΟΥΡΕΣ ΠΕΡΙΣΤΡΟΦΙΚΕΣ ΙΤΑΛΙΑΣ

	Κωδικός	Περιγρ.	Κάθετο φορτίο	G	H	B	E	Τιμή
	RE-659-43	RE-005 ΟΤ043	400	42	32	32	130	37.00
	RE-659-45	RE-009 ΟΤ046	1500	57	45	45	140	55.00
	RE-30211	RE-013	1500	60	46	50	134	65.00



Κωδικός	Περιγραφή	Τιμή
Bd-61440602	Βίδα τροχού 18x1.5x60 καρέ 28T 10,9 903C18L	8.00

## ΡΕΓΟΥΛΕΣ ΜΕ ΒΑΣΗ / ΠΟΔΑΡΙΚΑ

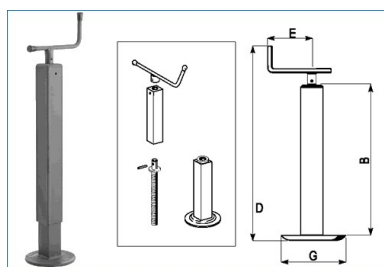

Κωδ	Τύπος	D	E mm	Μήκος Ανύψωσης mm	G mm	Στατικό Φορτίο	Τιμή
PE-104	40x400	530	125	230	160	350	23.00
PE-105	50x500	630	125	330	160	500	37.00
PE-109	60x600	730	125	430	160	800	42.50
PE-117	70x700	830		530			67.00
PE-118	80x800	930		630			83.00

## ΦΛΑΝΤΖΑ ΟΔΟΝΤΩΤΗ ΙΣΟΠΕΔΩΤΗΡΑ

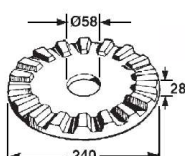

Κωδ	Τρύπα (ex PE-030)	Διάμετρος	Τιμή
PE-445-1	(ex PE-030)	240	52.00
PE-031	58	320	60.00















## ΤΡΟΧΟΙ























Κωδικός	Διαστάσεις mmΧmm ΦxL	Χαρακτηριστικά	Διαμ Κουζινέτου Mm	Τιμή
TP-005	190x90	Ίσιος	20 τεφλόν	32,00
TP-006	220x90	Ίσιος	20 τεφλόν	32,00
TP-006A	220x90	Ίσιος	25 τεφλόν	32,00
TP-007	220x90	Ίσιος	42 mm φωλιά ρουλεμάν	35,00
TP-008	220x90	Ίσιος	52 mm φωλιά ρουλεμάν	35,00
TP-014	320x100	Ίσιος	52 mm φωλιά ρουλεμάν	60,00
TP-203260	Κουζινέτα		32ext-20 int – L60	1,00
TP-223260	Κουζινέτα		32ext-22 int – L60	1,00
TP-253260	Κουζινέτα		32ext-25 int – L60	1,00
TP-203033	Κουζινέτα		30ext-20 int – L33	0,80
TP-203633	Κουζινέτα		39/31 ex-20 int – L33	0,80
TP-253633	Κουζινέτα		36ext-25 int – L33	0,80







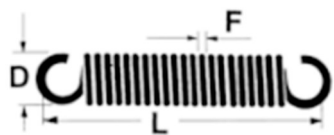

## ΜΠΕΚ ΡΑΜΠΑΣ ΨΕΚΑΣΤΙΚΟΥ



		Μπέκ ομπρέλας 3/4 ' με καβαλέτο δεκάρα πλαστ. Φ18 εξωτερικό	<b>3,85</b>
	19-280	Μπέκ ομπρέλας τερματικό 3/4' με καβαλέτο δεκάρα πλαστ. Φ18 εξωτερικό	<b>4.85</b>
	19-258	Μπέκ σκούπας 3/4 ' +καβαλέτο 1,2 lt /min εξωτερικό	<b>3,85</b>
	19-257000	Μπέκ ομπρέλας δεκάρα inox για 1/2 σωλήνα	<b>3.50</b>
	19-257010	Μπέκ απλό σκούπας για 1/2 σωλήνα	<b>3,65</b>
	19-252100	Μπέκ ομπρέλας αντισταλακτικό δεκάρα inox για 1/2 σωλήνα	<b>5,50</b>
	19-255000	Μπέκ διπλό αντισταλακτικό εξωτερικής παροχής	<b>15,30</b>
	19-254000	Μπέκ τριπλό εσωτερικής παροχής	<b>18,00</b>
	19-250004	Δεκάρα πλαστική Φ18	<b>0,60</b>
	19-250033	Δεκάρα Inox 1.2mm Φ18	<b>0,80</b>
	19-250006	Ελίκωμα	<b>0,84</b>
	19-250005	Φλάντζα Φ18	<b>0,16</b>
	19-250007	Φιλτράκι πλαστικό Φ15	<b>0,80</b>
	19-349000	Φιλτράκι Inox Φ15	<b>1,54</b>
	19-250002	Ρακόρ μπέκ κεφαλή 1/2' μαύρο	<b>1,10</b>
	19-341012	Ακροφύσιο σκούπας 1,2mm μπέζ/πράσινη	<b>0,88</b>
	19-341015	Ακροφύσιο σκούπας 1,5mm σιέλ	<b>0,88</b>
	19-341001	Δαχτυλίδι Φ18 πλαστικό	<b>0,26</b>
	19-252002	Βαλβίδα+πιστονάκι αντισταλακτικού	<b>1.85</b>

	19-252005	Μεμβράνη αντιστακτικού	<b>0,93</b>
	19-325000	Φίλτρο με διακόπτη 11/4'	<b>31,00</b>
	19-325005	Σίτα φίλτρου 11/4'	<b>10,00</b>
	19-20-001	Φίλτρο χωρίς διακόπτη 11/4' Arag	<b>16,00</b>
	19-325013	Ρακόρ 11/4' πατούρα για βυτίο για φίλτρο 11/4'	<b>1,20</b>
	19-325002	Φλάντζα πλακέ για ρακόρ με πατούρα 11/4 για βυτίο	<b>0,62</b>
	19-325009	Γωνία φίλτρου 11/4 ' x Φ30	<b>2,45</b>
	19-325010	Γωνία φίλτρου 11/4 ' x Φ25	<b>2,45</b>
	19-325102	O-ring 26.64x2.62mm γωνίας φίλτρου 11/4'	<b>0,55</b>
	19-325001	Ρακόρ 11/4' χωρίς πατούρα για γωνία	<b>1,20</b>
	19-328001	Γωνία φίλτρου 11/2" x Φ40	<b>3,00</b>
	19-328002	Γωνία φίλτρου 11/2 ' x Φ33	<b>2,95</b>
	19-328030	Γωνία φίλτρου 11/2 ' x Φ30	<b>2,95</b>
	19-329010	O-ring 32x3mm μάστου και γωνία φίλτρου 11/2'	<b>0,60</b>
	19-328005	Ρακόρ 11/2' χωρίς πατούρα για γωνία	<b>1,60</b>
	19-325109	Γωνία 90° φίλτρου 11/4 βαλβίδα Φ32	<b>2,70</b>
	19-328035	Γωνία 90° φίλτρου 11/2 βαλβίδα Φ35	<b>3,50</b>
	19-328001	Γωνία 90° φίλτρου 11/2 βαλβίδα Φ40	<b>3,50</b>
	19-370300	Παροχή δεξαμενής 11/4'	<b>5,00</b>

	19-268000	Μπέκ διπλό αντισταλλακτικό ¼ ορειχάλκινο	18,20
	19-269000	Μπέκ διπλό αντισταλλακτικό ¼ ορειχάλκινο με ρύθμιση ακροφυσίου	22,80
	19-40050	Χειριστήριο 3 εξόδων Imovilli	165.00
	19-42100	Χειριστήριο 3 εξόδων Annoni Reverberi	130.00
	EL-6-365	Ελατήριο έλξεως 6x36x365 Terra	21.00
	EL-5-30-203	Ελατήριο έλξεως 5x30x203	6.00
	EL-65-185	Ελατήριο έλξεως 6.5x32.5x185	8.00
	EL-65-220	Ελατήριο έλξεως 6.5x33x220	11,50
	EL-25-158	Ελατήριο έλξεως 2.5x22.5x158,5 Agrotis	4.50
	EL-32-185	Ελατήριο έλξ. 3,25X28X183 Νο 36 (ex EA-3-121)	2.60
	EL-5-203HG	Ελατήριο έλξεως 5x37x203 ΓΑΛΒΑΝΙΖΕ	7.00

	Κωδικός	Περιγραφή	Χαρακτηριστικά	Διάμετρος	Τιμή
	19-2259	Διάφραγμα	650082 Annoni reverberi AR50	110x11 mm Hole 10mm	7.00
	19-2261	Διάφραγμα	68/8	121x10.5 mm	7.00
	19-2264	Διάφραγμα		135x9.6 mm	7.70
	19-2266	Διάφραγμα	J0386500/ Comet Z-1800/2	111x14 mm	8.30
	19-2284	Διάφραγμα	10-1800/12 Comet	125x13.50 mm	8.60
	19-180000-1200	Διάφραγμα	10-1800/12 original Comet	125x13.50 mm	14.80
	19-2285	Διάφραγμα	Comet 1800/87	100x13.50 mm	7.00

	19-2288	Διάφραγμα		100x14 mm	<b>7.00</b>
	19-2240081	Διάφραγμα	bluflex Annovi Reverberi BHA-150, BHS170	130x13.5mm	<b>23.00</b>
	19-6200080	Διάφραγμα	Annovi reverberi AR30 N5 AR40 N5 AR503	96.5x4mm	<b>11.60</b>
	19-550081	Διάφραγμα	Annovi Reverberi AR60, AR70, AR115, AR125, AR135, AR150, AR160, AR260, AR380AR903, AR1053BHS90, BHS105	115x13mm	<b>20.00</b>
	19-1040083	Διάφραγμα	Annovi Reverberi AR813, AR703, AR1064, AR1265		<b>17.00</b>
	19-550190	Φούσκα αεροκώδωνα	Annovi Reverberi AR60, AR70, AR115, AR125, AR135, AR150, AR160, AR260, AR380AR903, AR1053BHS90, BHS105	110x8x32mm	<b>13.50</b>
	19-2273	Φούσκα αεροκώδωνα		120 mm	<b>8.30</b>
	19-2277	Φούσκα αεροκώδωνα		110 mm	<b>8.40</b>
	19-2283	Φούσκα αεροκώδωνα		110mm	<b>3.80</b>
	19-2271	Μεμβράνη	Tecnomat 2	100 mm	<b>7.90</b>
	19-2279	Τάπα Φούσκα	In 46 x H 16 16.1800.17	54mm	<b>3.50</b>
	19-2280	Τάπα Φούσκα		40mm	<b>2.30</b>
	19-2281	Τάπα Φούσκα		62mm int	<b>3.40</b>
	19-2282	Τάπα Φούσκα		62mm	<b>5,00</b>
	19-22283	Τάπα Φούσκα	650670 65/67	58 mm ext	<b>3.80</b>

	19-650670	Τάπα Φούσκα αναρόφησης	Annovi Reverberi	65x24mm	<b>7.80</b>
	19-334553	Διάφραγμα Hardi		90x96x19mm	<b>67.00</b>



# ΚΑΝΟΝΙ 1005Μ ΓΡΗΓΟΡΗΣ

## ΕΠΑΝΑΦΟΡΑΣ

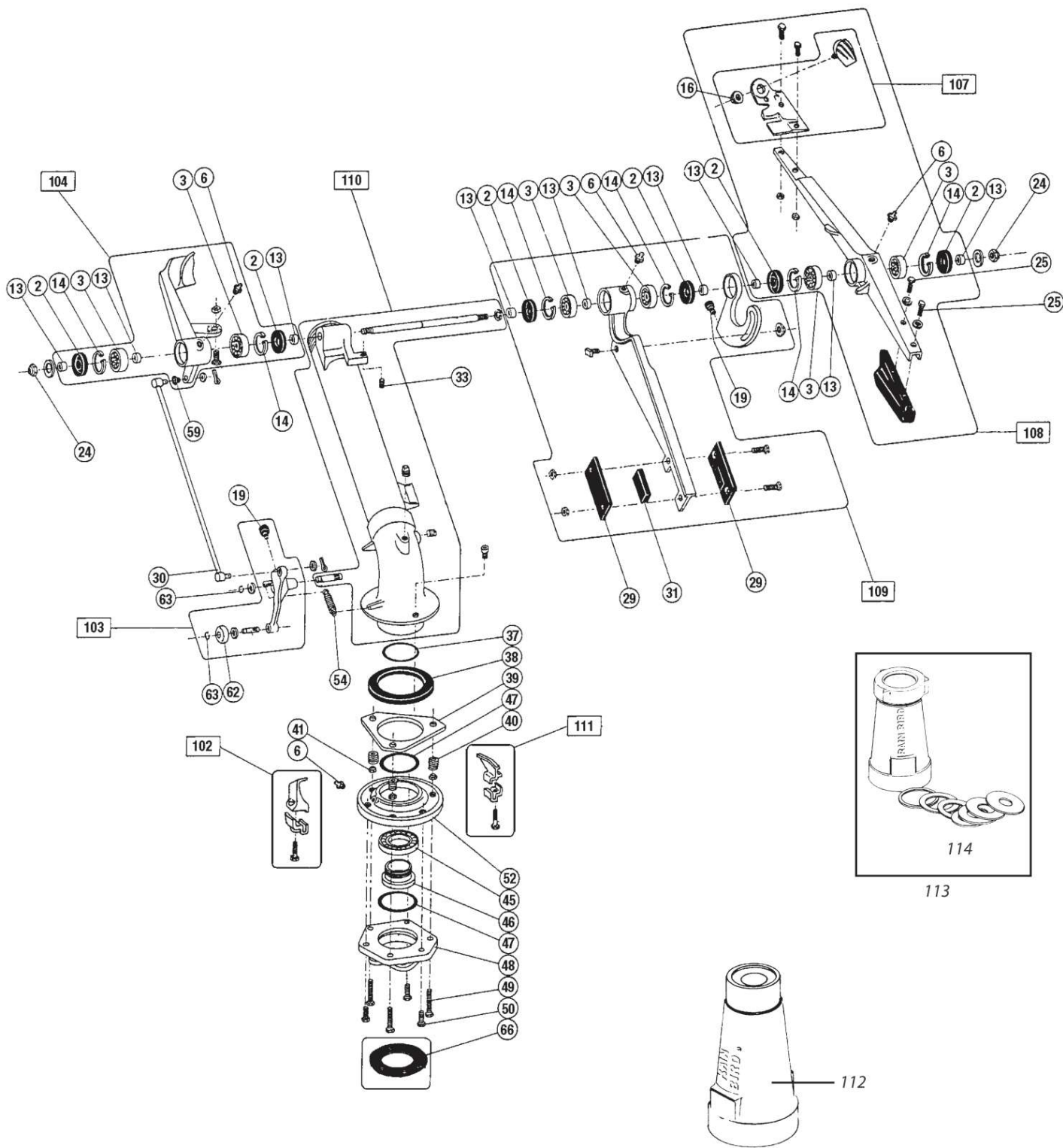



## ΚΑΝΟΝΙ 1005M ΓΡΗΓΟΡΗΣ ΕΠΑΝΑΦΟΡΑΣ

No		Κωδικός	Περιγραφή	Τιμή
2		72-101572	Τσιμούχα Κουτάλας	3,20
19		71-P00337	Προφυλακτήρας	7.00
30		71-102181	Ντίζα	30.00
31		71-100943	Ελαστικό κρούσης	25.40
33		71-P00524	Βίδα ρύθμισης κουτάλας	4.15
37		71-102158	Τσιμούχα	1.25
38		71-102150	Φρένο	14.00
39		71-108956	Δίσκος φρένου	50.00
40		71-101523ΕΛ	Ελατήρια φρένου (σετ 3 τεμαχίων)	6,50
46		71-102157	Παξιμάδι βάσης μπρούτζινο	90.00
47		71-102155	Τσιμούχα ρουλεμάν	2.80
48		71-102156	Βάση	92,00
52		71-P00350	Φωλιά ρουλεμάν	
54		71-102182	Ελατήριο επαναφοράς	7,10
62		71-101527	Δαχτυλίδι μπρούτζινο	5.00
102		71-P00653	Τερματικό αριστερό	39,00
103		71-P00652	Σετ παρακολούθησης	95.00
104		71-P00651	Κουτάλα αριστερή κομπλέ	130.00
107		71-P00518	Φτερό + χτενάκι κομπλέ	47.00
108		71-P00149	Κουτάλα δεξιά κομπλέ	207.00
111		71-P00654	Τερματικό Δεξί	39,00
113			Ανοξειδωτη ροδέλα ακροφύσιο	6,00
114		71-102138	Σετ Κώνου + ανοξειδωτες ροδέλες	130,00
		720-072085	Ακροφύσια inox 26mm	
		720-072084	Ακροφύσια inox 28mm	
		720-20-2083	Ακροφύσια inox 30mm	

**RAIN BIRD**

**ΚΑΝΟΝΙ SR2005 ΑΡΓΗΣ ΕΠΑΝΑΦΟΡΑΣ**

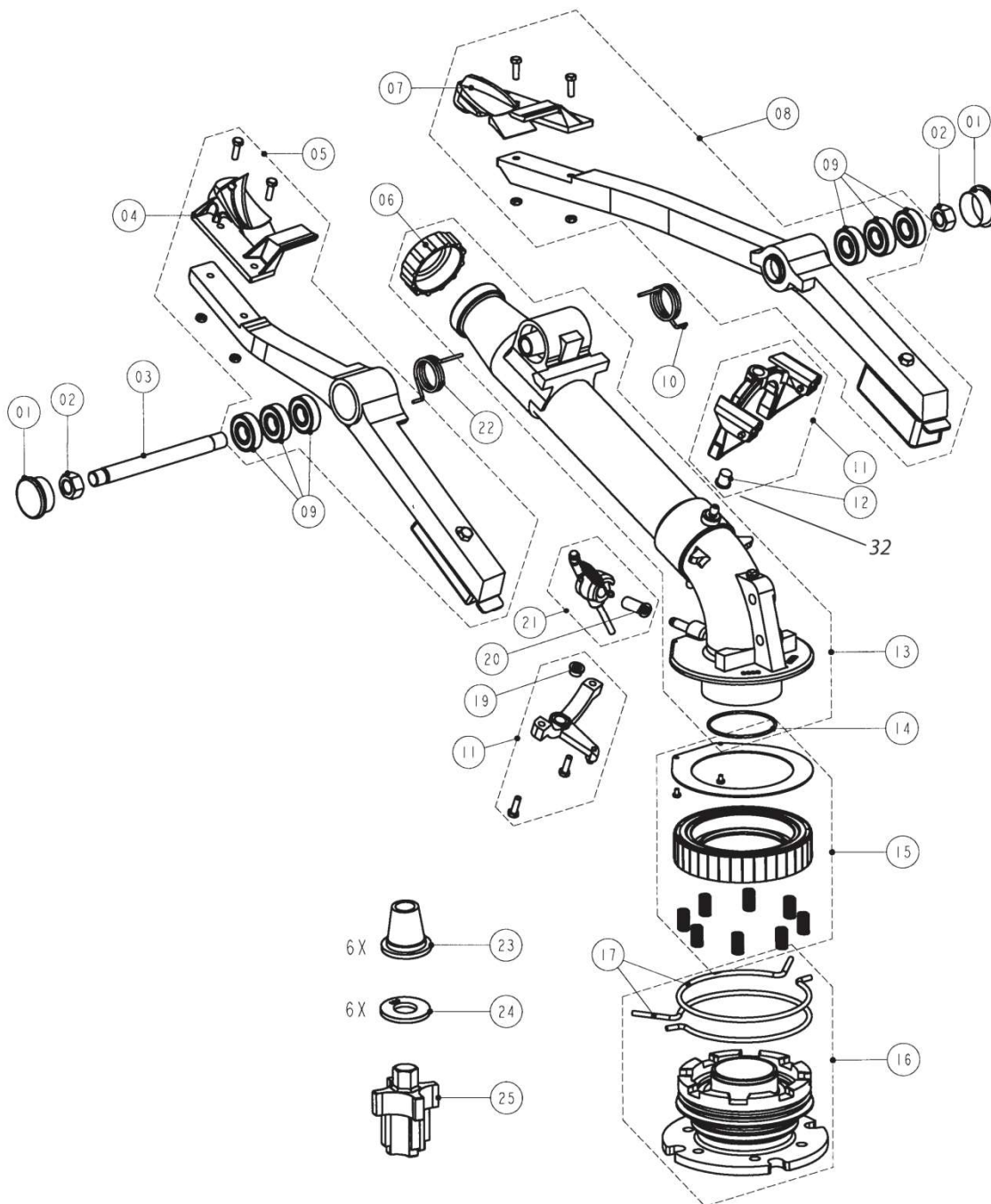

**RAIN BIRD**

**ΚΑΝΟΝΙ SR2005 ΑΡΓΗΣ ΕΠΑΝΑΦΟΡΑΣ**

No		Κωδικός	Περιγραφή	Τιμή
4		71-P00382	Φτερό + χτενάκι αριστερό	49,00

5		71-P50809	Αριστερή κουτάλα κομπλέ	185.00
6		71-P50302	Παξιμάδι ακροφυσίου	11.40
		71-P50302A	Παξιμάδι ακροφυσίου ορυχάλκινο	26.00
7		71-P00364	Φτερό +χτενάκι Δεξί	46,00
10		71-P50295EL	Ελατήριο Δεξιάς κουτάλας	3,50
11		71-P50215	Σετ παρακολούθησης 3d printed	100.00
		71-P50215L	Κάτω μέρος σετ παρακολούθησης 3d printed	44,00
		71-P50215BD3	Bumper 3d printed	3.20
14 19 20		71-P50364	KIT A (περιέχει No 14, No19, No 20) 3d printed	12.00
15		71-P50814	Σετ Φρένου (50309,503317,50289) 3d printed	77,00
17		71-P50116	Ελατήρια τόξου	9.80
21		71-P50331	Σετ Μοχλού 3d printed	57.00
		71-P50331E	Ελατήριο inox 1x9.4x44 με τρελούς γάντζους	5,40
22		71-P50296EL	Ελατήριο αριστερής κουτάλας Ελλ.	4.00
23		71-L00250	Σετ πλαστικών ακροφυσίων 21-23-26-28-30-33	44,00

**ΑΝΤΑΛΛΑΚΤΙΚΑ RANGER**

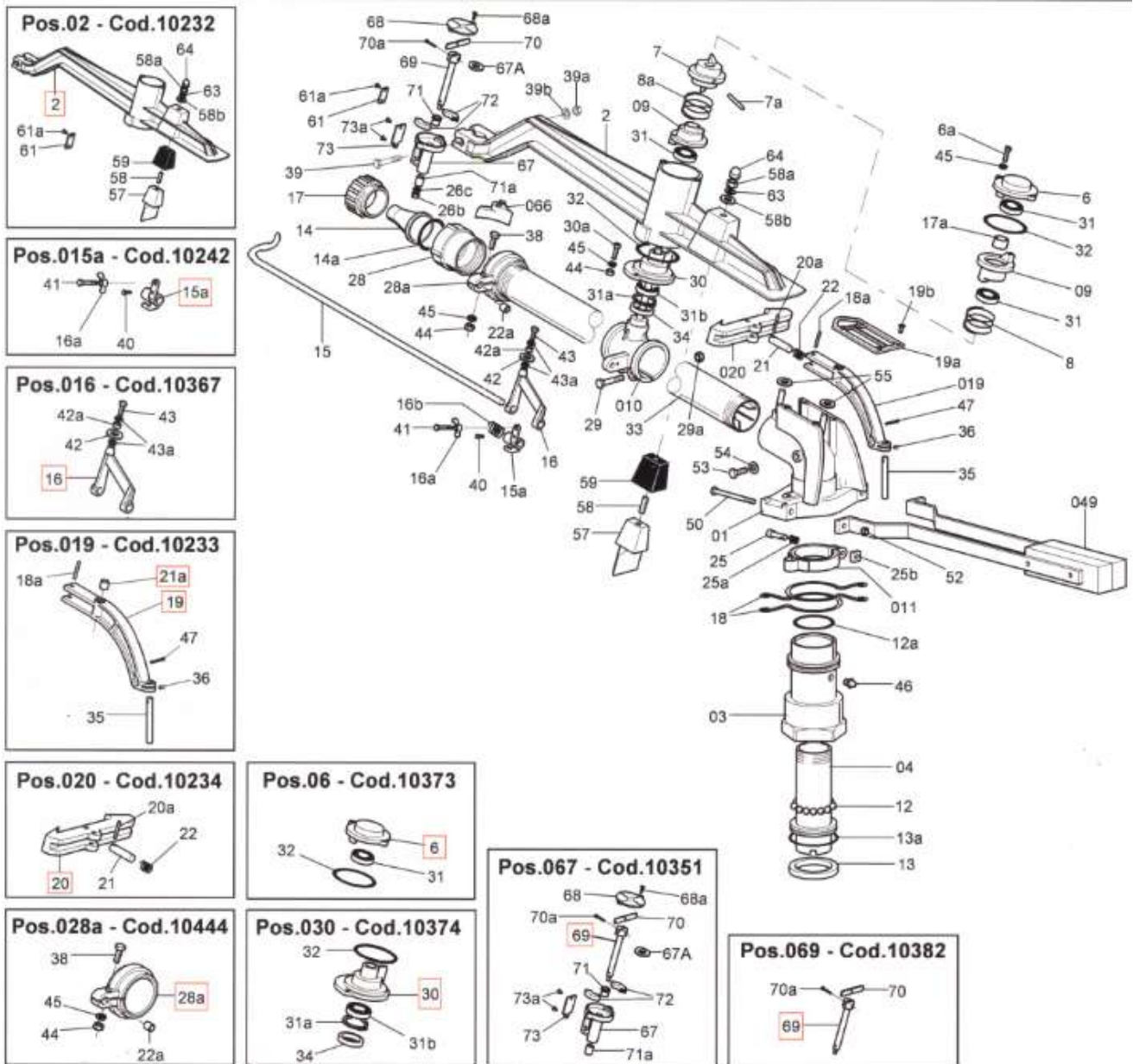

**ΕΞΑΡΤΗΜΑΤΑ RANGER**







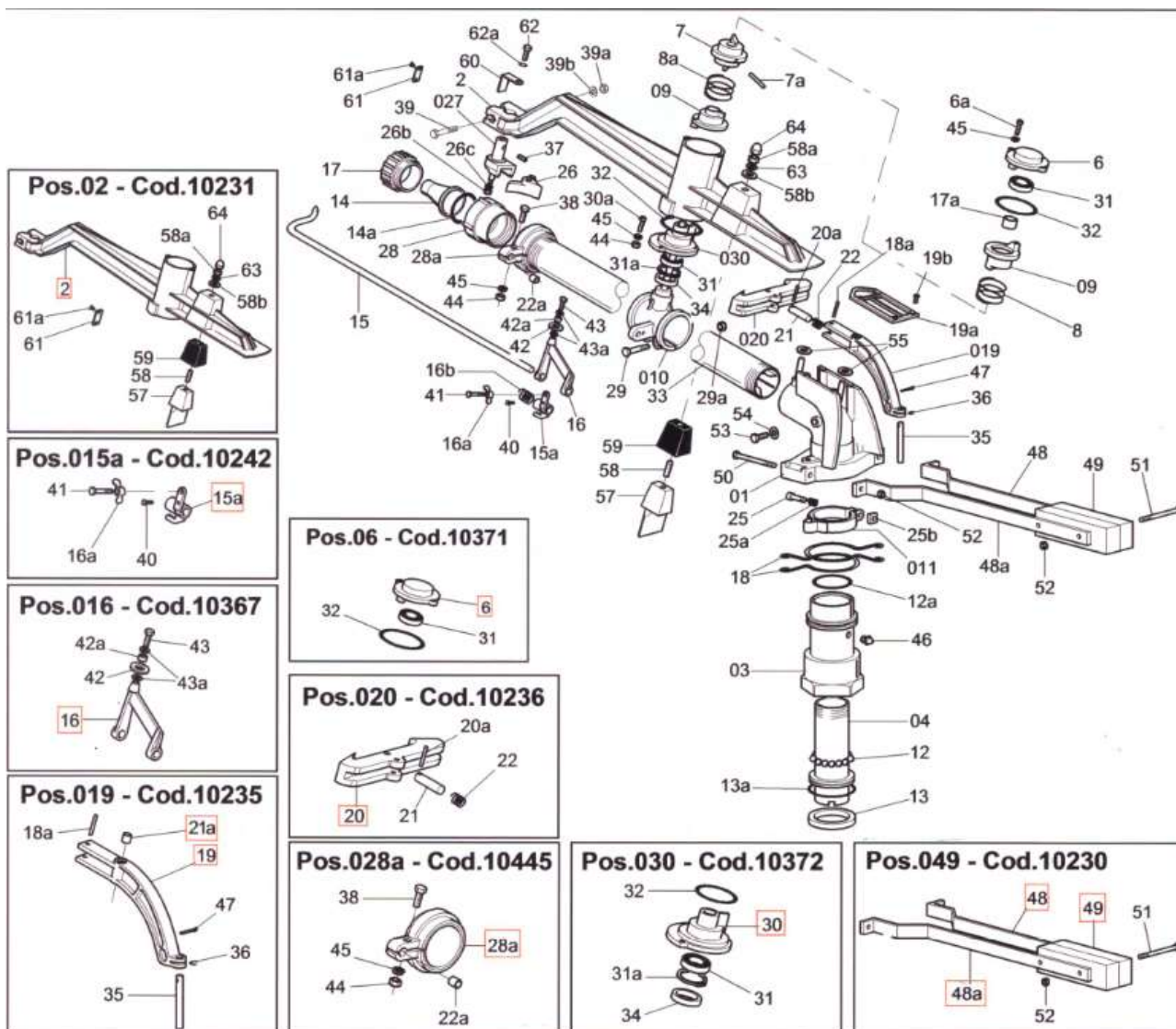

	No	Τιμή		No	Τιμή
	03	103		19a	18.00
	04	75		20	8.80
	06	42		21	2.20
	07	2.80		22	2.00

	08 Επάνω 9 σπείρες	4.20		22a	1.65
	08a Κάτω 8 σπείρες	4.20		26	1,80
	09	14.70		27	15,00
	10	38.00		28	70.00
	11	28.00		28a	38.00
	12 Μπίλια	0.35		30	25.00
	12a Oring	1.35		33	83.50
	13G γνήσια	9,30		34	2.70
	14-18 14-20 14-24	2,10		42	2.30
	14-14G 14-16G 14-26G 14-28G 14-30G	6,50		42a	0.80
	15 διασπαστήρας	10.40		57	23.00
	15a	20.60		59	2.00
	16	24.50		73	9.80
	16b	5,00		66	13.00
	17 17a	11.00		67	110.00
	18	22.00		68	0.65
	19	35.00		72	3.00

# ΑΝΤΑΛΛΑΚΤΙΚΑ SYNKRO







## ΕΞΑΡΤΗΜΑΤΑ SYNKRO

	No	Τιμή		No	Τιμή
	03	125.00		18	20.00
	04	58.00		21	2.20
	06	37.00		22	0.80
	07	3.00		27	15,00
				28	34.00

	08 Επάνω 9 σπείρες	4.50		28a	31.00
	08A Κάτω 10 σπείρες	4.50		57	23.00
	09	14.70		59	2.00
	10	46.50		26	1.80
	20	9.00		28	50.00
	11	28.60		28a	32.00
	13	7.00		30	28.00
	14-12G 14-14G 14-16G 14-18G 14-20G 14-22G 14-24G	5.30		33	62.00
	17	3.00		34	1.80
				60	10,50

## Ανταλλακτικά Comet 527-633

	PE-95-B2	Ακροφύσια comet 25,27.5,30,32mm	20.00
	PE-95-G6	Πεταλούδα Comet 527-633 FF 3d printed	16,00
	PE-95-K4	Φτεράκι Comet 527-633 TC 3d printed	65.00
	PE-95-K5	Ελατήριο φτερού Comet 527-633	7,00

## ΑΝΟΞΕΙΔΩΤΟΙ ΑΞΟΝΕΣ ΤΟΥΡΜΠΙΝΑΣ ΚΑΡΟΥΛΙΩΝ

Κωδ	Περιγραφή	Τιμή
PE-003	Πατενίδα 30mm	40,00
PE-005	Ζησόπουλος 40mm	50,00
PE-006	Πάτη 25mm	33,00
PE-007	Γκουγκουλιά, Ζήκου 25mm	37,00
BD-12225AP	Παξιμάδι 22x2.5 αριστερό πάσο	10,00
PE-008	Αποστόλου 30mm	45,00

Κωδ	Περιγραφή	Τιμή
PE-010	Πατενίδα 32mm	55,00
PE-011	Ζησόπουλου 32mm	32,00
PE-012	ΕΒΗΚΑΜ 30mm στεγανό	46,00
PE-012A	Παξιμάδι 24x1.5 κλειδί 30mm	
PE-744K	Comer 744 20mm στεγανό	60,00
PE-004	Comer 745, Ocmis, 0.744.2020.00 16 mm στεγανό	46,00
PE-009	Αποστόλου 32mm	42,00
PE-014	Ζησόπουλου 30mm για 19mm τροχαλία	42,00

## ΚΟΡΔΟΝΙ ΤΟΥΡΜΠΙΝΑΣ

Κωδικός	Περιγραφή	Τιμή
PE-25-47-7	Τσιμούχα 25x47x7 τουρμπίνας 402 (σε άξονες 006, 007)	2,50
PE-059	Κορδόνι τουρμπίνας L260 Brunt 5mm	2.00/m
PE-059P	Κορδόνι τουρμπίνας BAS/Πατενίδα/L402 3" 6mm	2.00/m
PE-060	Κορδόνι τουρμπίνας BAS 4" 8mm	3.00/m

## ΣΤΕΓΑΝΑ ΚΑΡΟΥΛΙΟΥ



Κωδ	Περιγραφή	Αξονας m	Τιμή
PE-197	Καρβίδιο – Καρβίδιο (BINTI)	16	32,00
PE-198	Καρβίδιο – Καρβίδιο (BINTI)	18	37,00
PE-201	Καρβίδιο – Καρβίδιο (BINTI)	20	40,00
PE-203	Καρβίδιο – Καρβίδιο (BINTI)	25	41,00
PE-205	Καρβίδιο – Καρβίδιο (BINTI)	30	50,00
PE-207	Καρβίδιο – Καρβίδιο (BINTI)	32	52,00
PE-208	Καρβίδιο – Καρβίδιο (BINTI)	35	52,00
PE-209	Καρβίδιο – Καρβίδιο (BINTI)	40	62,00
PE-199	Ιnox – Κάρβουνο	16	16,00
PE-210	Κεραμικό – Κάρβουνο	18	16,00
PE-211	Κεραμικό – Κάρβουνο	20	22,00
PE-213	Κεραμικό – Κάρβουνο	25	22,00
PE-215	Ιnox – Κάρβουνο	30	28,00
PE-217	Κεραμικό – Κάρβουνο	32	31,00
PE-219	Κεραμικό – Κάρβουνο	40	33,00

## ΣΤΕΓΑΝΑ D742, ΕΒΗΚΑΜ



Κωδ	Περιγραφή	Αξονας	Τιμή
PE-200	Κεραμικό – Κάρβουνο Φ16 Κλειστού Τύπου D742	16mm	15,00
PE-202	Κεραμικό – Κάρβουνο Φ15 Κλειστού Τύπου J10 Ocmis 30mm σταθερό	15mm	15,00
PE-206	ΕΒΗΚΑΜ Κλειστού Τύπου Καρβίδιο – Καρβίδιο (BINTI)	30mm	76,00

## ΕΞΑΡΤΗΜΑΤΑ ΚΟΝΤΑΜΕΤΡΟΥ





Κωδικός	Περιγραφή	Τιμή
FTL100SC	Κοντάμετρο Ζησόπουλου Fiamma	200,00
PE-013	Κάλυμμα Ντίζας 0,80cm	13,00
PE-018	Κάλυμμα Ντίζας 0,90cm	14,00
PE-0360	Κάλυμμα Ντίζας 0,60cm	11,00
PE-015	Ντίζα (σύρμα μόνο) σκέτη 0,83cm	9,00
PE-017	Ντίζα (σύρμα μόνο) σκέτη 0,93cm	9,00
PE-0363	Ντίζα (σύρμα μόνο) σκέτη 0,63cm	7,90
PE-019	Γωνιακό γκρουπ 66/1	40,00
PE-026	Κάλυμμα Ντίζας 0,16 cm Πατενίδη	7,40
PE-029	Ντίζα (σύρμα μόνο) σκέτη 0,19 cm	5,00

## Τροχαλίες Θεσσαλίας

	PE-250A	Τροχαλία αυξομείωσης 24mm 170mm	<b>135.00</b>
	PE-252	Τροχαλία αυξομείωσης 19mm	<b>135.00</b>
	PE-252 <sup>A</sup>	Άξονας τροχαλίας αυξομ. 19mm	<b>25.00</b>
	PE-271	Αυξομείωση τροχαλίας	<b>115,00</b>
	(ex PE-250)		
	PE-260	Τροχαλία Ελατηριωτή 24mm 170mm	<b>135.00</b>
	PE-260A	Τροχαλία Ελατηριωτή 19mm 170mm	<b>135.00</b>

## Τροχαλίες Πατενίδη

	PE-270	Τροχαλία αυξομείωσης 19mm 170mm	<b>120.00</b>
	PE-280	Τροχαλία Ελατηριωτή 19mm 170mm	<b>130.00</b>

## Φρένα Καρουλιού

	<b>Κωδ</b>	<b>Περιγραφή</b>	<b>Τιμή</b>
	PE-92	Φρένο Ζησόπουλου Περίμετρος 63cm Πλάτος 55mm Οπή 24mm	<b>42,00</b>
	PE-90	Φρένο Πατενίδη Περίμετρος 40cm Πλάτος 40mm	<b>37.00</b>
	PE-94	Φρένο D744 Περίμετρος 37cm Πλάτος 24mm	<b>30,00</b>





## Ατέρμνες Καρουλιών

			
PE-92-1680	Ατέρμων BAS Φ90 Φ100 L=1680 Βήμα 96mm (L=117cm) Φ60 έδρες 40x40		<b>385</b>
PE-92-1900	Ατέρμων BAS Φ110 L=1900 Βήμα 59 mm Φ65 έδρες 40x40		<b>415</b>
PE-82-1810	Ατέρμων Αποστόλου Φ90 Φ100 L=1730 Βήμα 96mm Φ60 έδρες 40x40mm		<b>385</b>
PE-82-1950	Ατέρμων Αποστόλου Φ110 L=1950 Βήμα 59mm Φ60 έδρες 40x40		<b>415</b>







## Ανταλλακτικά Τουρμπίνας

	Κωδικός	Περιγραφή	Τιμή
	PE-062	Σώμα Σαλίγκαρος τουρμπίνας L260	<b>280.00</b>
	PE-064	Φτερωτή τουρμπίνας L260 D255 H65 mm Δεξιόστροφη	<b>140.00</b>
	PE-066	Πλάτη τουρμπίνας L260 (69kk)	<b>150.00</b>
	PE-052	Σώμα (κέλυφος) τουρμπίνας L402 545mm	<b>450,00</b>
	PE-056	Καπάκι Τουρμπίνας L402 460/405mm φωλιά στεγανού 37mm, τρύπα 32mm	<b>300.00</b>
	PE-054A	Φτερωτή τουρμπίνας L402 Αλουμινίου αριστερό σπείρωμα	<b>220,00</b>
	PE-054K	Φτερωτή τουρμπίνας L402 Αλουμινίου κωνική έδρα	<b>220,00</b>
	PE-81-82	Φτερωτή τουρμπίνας Πατενίδη Φ82	<b>160,00</b>
	PE-81-90	Φτερωτή τουρμπίνας Πατενίδη & Φ110/ BAS Φ90/ Καλτσογιάννη Φ90 D 44cm τρύπα 28mm <b>Αλουμινίου</b>	<b>330,00</b>
	PE-91-110 <sup>A</sup>	Φτερωτή τουρμπίνας BAS Φ110 D 51cm τρύπα 35mm <b>Αλουμινίου</b>	<b>500,00</b>
	PE-264A	Φτερωτή EBHKAM Φ100, Φ110 Αριστ. D255 H55 τουρμπίνα στην έλξη (σπάνια)	<b>130,00</b>
	PE-264	Φτερωτή EBHKAM Φ82, Φ90 χυτοσιδηρή Δεξιά D255 H55 mm	<b>130.00</b>
	PE-265	Κέλυφος τουρμπίνας EBHKAM	<b>425</b>
	PE -266	Καπάκι τουρμπίνας EBHKAM	<b>155</b>
	CO-859-7000	Φτερωτή αλουμινίου D742, D744, D745 Διάμετρος 200mm τρύπα 14mm (ex PE-068)	<b>75</b>



## ΚΩΝΟΙ ΤΟΥΡΜΠΙΝΑΣ

	Κωδικός	Περιγραφή	Τιμή
	PE-8-82	Κώνος τουρμπίνας Φ82 Πατενίδη	22.00
	PE-8-90	Κώνος τουρμπίνας Φ90 Πατενίδη	24.00
	PE-9-82	Κώνος τουρμπίνας Φ82 BAS	34.00
	PE-9-90	Κώνος τουρμπίνας Φ90 BAS	34.00
	PE-9-110	Κώνος τουρμπίνας Φ110 BAS 7-19-07-2104	45.00
	PE-9-110A	Κώνος τουρμπίνας Φ110 BAS αντί πλαστικού ακροφυσίου	40,00

## ΟΔΗΓΟΙ ΚΑΡΟΥΛΙΟΥ ΒΑΡΚΑΚΙ

	Κωδ	Περιγραφή	Τιμή
	PE-031	D= 40mm Ύψος H=37mm	16.80
	PE-032	D=40mm Ύψος H=46mm	18.70
	PE-033	D=30mm Ύψος H=42mm	13.00
	PE-034	D=35 mm H=30 mm Θηλ. Πάσο 10mm ΕΒΗΚΑΜ	16.00
	PE-085	D=40mm Ύψος H=60mm Ναλμπαντίδη	40,00
	PE-028	D=16 Ύψος H=20 Βουλγαρίας	21.00

## ΟΔΗΓΟΙ ΚΑΡΟΥΛΙΟΥ ΠΛΑΣΤΙΚΟΙ

	Κωδ	Περιγραφή	Τιμή
	PE-036	Οδηγός Φ90	9,00
	PE-038	Οδηγός Φ100-110	9,00

	PE-81-20	Διαιρούμενος οδηγός Πατενίδη ζεύγος	6,50
	PE-114	Δόντι καδένας+	5,30
	PE-035	Κουζινέτο Καδένας Πατενίδη	3,00
	PE-81-21	Πλαινό όρθιο ράουλο Πατενίδη	6,00
	PE-81-30	Οδηγός Αλουμινίου	50,00
	PE-81-32	Πιράκι καδένας Πατενίδη	14,30
	PE-81-34	Στρογγύλι καδένας Πατενίδη	11,00
	PE-81-36	Σύνδεσμος καδένας Πατενίδη 3/4"	4,50
	PE-81-52	Καστάνια + ραουλάκι + πιράκι καρουλιού Πατενίδη	35,00

**ΜΠΕΚ ΡΑΜΠΑΣ**



	Κωδ	mm	Τιμή	
	PE-4043	Μεσαίο	3mm	0,62
	PE-4044	Μεσαίο	4mm	0,62
	PE-4045	Μεσαίο	5mm	0,62
	PE-4046	Μεσαίο	6mm	0,62
	PE-4047	Μεσαίο	7mm	0,62
	PE-4048	Μεσαίο	8mm	0,62
	PE-4049	Μεσαίο	9mm	0,62
	PE-4050	Μεσαίο	10mm	0,62
		PE-5054	Ακριανό 4mm	4
PE-5055		Ακριανό 5mm	5	0,64
PE-5056		Ακριανό 6mm	6	0,64
PE-5057		Ακριανό 7mm	7	0,64

**ΚΟΥΖΙΝΕΤΑ ΡΑΜΠΑΣ**





	Κωδ	Διαστάσεις Ext X Int X H	Τιμή
	PE-53-30-60	53x30x60	5,40
	PE-53-25-60	53x25x60	5,40
	PE-55-30-60	55x30x60	5,40
	PE-55-25-60	55x25x60	5,40
	PE-40-32-50	40x32x50 Μπόμπολα	1,70
	PE-40-30-50	40x30x50 Μπόμπολα New	1,70

**Χειριστήρια καρουλιών**

	Κωδ	Τιμή	
	PE-3AG-60100	Αντλία Καζανάκι 36cm αποστόλου Πατενίδη	175,00
	PE-3AG-60101	Αντλία Καζανάκι 30cm Ζησόπουλου Ζήκου	175,00

	PE-3AG-60200	Αντλία Καζανάκι διπλή καζανάκι 36cm	<b>330.00</b>
	PE-3AG-60100	Αντλία 3πλή με καζανάκι	<b>490.00</b>

## ΤΣΙΜΟΥΧΕΣ ΚΑΡΟΥΛΙΩΝ

	Κωδ	Περιγραφή	Τιμή
	PE-0252	BAS Φ90 (90x110x10) (ex PE-071)	<b>4,00</b>
	PE-0253	BAS Φ100 (108x126x9) (ex PE-072)	<b>3,70</b>
	PE-0254	Πατενίδη (91x109x10) (ex PE-073)	<b>4,00</b>
	PE-073B	Πατενίδη Φ89 (90x110x13)	<b>10,00</b>
	PE-0254A	Πατενίδη ..Φ100 (110x130) ex (PE-075)	<b>3,70</b>
	PE-80-100-12	Μουράτ Εβηκαμ 80x100x12	<b>9,00</b>
	PE-073A	Πατενίδη Φ102 (110x130x12mm)	<b>12,00</b>
	PE-0255	Αποστ Φ90 (86x105) (ex PE-074)	<b>3,70</b>
	PE-0256	Αποστ Φ100 (107x129)	<b>4,00</b>
	PE-076	Φλαντζα 6 τρυπες+ λαιμό Γκουγκουλιά	<b>8.30</b>

## ΤΡΟΧΟΣ ΚΑΡΟΤΣΙΟΥ 480Χ90

	PE-040	Τροχός 480x90	<b>70,00</b>
	PE-040A	Ζάντα Ζεύγος 480x90 ασπρο κουζινέτο (ex PE-039)	<b>24,00</b>
	PE-040B	Φ48 συμπαγές για τροχό Θεσσαλίας	<b>46,00</b>
	PE-041	Κουζινέτο Ζάντας 480x90 άσπρο L=85mm	<b>6,00</b>
	PE-082	Τροχός 500mm + ζάντα + μαύρο κουζινέτο King	<b>70,00</b>
	PE-039A	Ζάντα ζεύγος τροχου Φ50 (μαύρο κουζινέτο)Πατενίδη (ex PE-040C)	<b>25,00</b>
	PE-082B	Φ50 συμπαγές για τροχό Πατενίδη (ex PE-040A)	<b>39,00</b>
	PE-042	Κουζινέτο 480x90 x 25mm μαύρο	<b>6,00</b>
	PE-139A	Ζάντα ζεύγος Φ500 Πατενίδη επίπεδη ζάντα 4 τρύπες	<b>26,00</b>

## ΤΡΟΧΟΣ ΚΑΡΟΤΣΙΟΥ 35X20





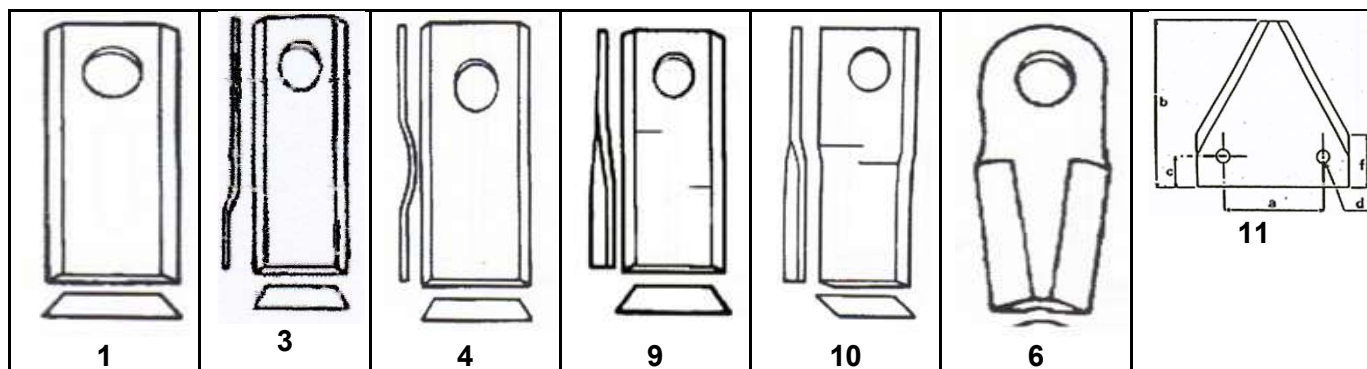

Κωδ	Περιγραφή	Τιμή
PE-046	Τροχός 35x20 5 τρύπες 25mm τρύπα	30,00
PE-077	Ζάντα Ζεύγος 35x20 5 τρύπες	9,00
PE-078	Κουζινέτο Ζάντας 35x20 άσπρο L=80mm	6,00
PE-079	Κουζινέτο Ζάντας 350x20 Τρύπα 20mm μαύρο	2,30
PE-080	Κουζινέτο Ζάντας 350x20 Τρύπα 25mm μαύρο	2,30
PE-048	Τροχός 370x90 Πατενίδη Τρύπα 25mm (ex PE-046 <sup>A</sup> ) 4 τρύπες	42,00
PE-048A	Ζάντα Ζεύγος για τροχό 390x90 4 τρύπες (ex PE-077A)	9,00
PE-048B	Φ39 ελαστικό τροχού Πατενίδη 4 τρύπες (ex PE-047)	

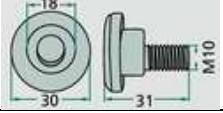
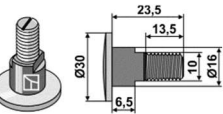
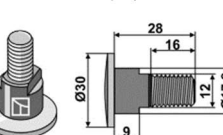

## ΛΕΠΙΔΑΚΙΑ ΠΕΡΙΣΤΡΟΦΙΚΩΝ ΧΟΡΤΟΚΟΠΤΙΚΩΝ Rasse Γερμανίας

Κωδικός		Μάρκα				Hole		Τιμή
88D/41876	XO-41876	Deutz Fahr	88	40	3	19	1	0.87
94D/41869	XO-41869	Deutz Fahr/ Balmet	94	40	3	19	1	0.75
96D/41864	XO-41864	Deutz Fahr MT-452S, 434991, 116954	96	40	3	19	1	0,75
98D/41860	XO-41860	Deutz Fahr	100	40	3	19	1	1.15
105D/41892	XO-41892	Deutz Fahr	105	40	3	19	1	0.80
108D/41895	XO-41895	Deutz Fahr	108	40	3	19	1	0.98
41889	XO-41889	Kuhn	91	30	3	16	1	1,00
96P/41870	XO-41870	Deutz Fahr	96	40	3	19	3	0.65
98P/41861	XO-41861	Deutz Fahr	98	40	3	19	3	0.79
108P/41896	XO-41896	Deutz Fahr	105	40	3	19	3	0.89
CM-120/41899	XO-41899	P/Z	105	46	3	21	4	1.20
CM120/108/41898	XO-41898	P/Z	108	46	3	21	4	1.14
54650002	XO-42072	Agram	128	50		18x20	6	2.90
T673/673R	XO-41913/4	Mortle Αρ./Δεξι	94	48	3	23	10	1,05
0404-7015/16	XO-51238/9 05544/05545	Comer Bellon sama Angelloni ABA Giaggaglia	107	49	3	21	10	1,25
55903210/3310	XO-42022/026	Kuhn	107	45	4	18.2	9	1.65
58699/58700	XO- 42064/42066	Vicon 42064.01 Δεξ/Αρ	120	48	4	18.5	10	1.43
41962/41963	XO-41962/3	Marangon 434973/4 pottinger	100	48	4	21	10	1.62
41973/41974	XO-41973/4	Fella Krone Δεξι/ Αριστερό	112	48	4	19	10	1.46
52215/52216	XO-52215/6	Fella Δεξι/ Αριστερό	118	48	4	19	10	1.48
41990/992	XO-41990/2	Kuhn Vicon Δεξι /Αριστ. KT5611040001/90001	126	48	4	20X23	10	1.90
42014/42015	XO-42014/5	Claas Δεξι /Αριστ.	115	48	4	19	10	1.77
121712/121713	XO-42008/09	Fella	98	48	4	19	10	1.30
42016	XO-42016	J.F. Freudendahl	94	50	4	20x24	1	1.25
434975/76	XO-51420/1	Pottinger Maragon Αριστ/Δεξι	120	50	4	21	10	1.76
434985/86	XO-42045/6	Pottinger Αριστ/Δεξι	108	47	4	19	9	1.50
434969/434970	XO-53287/8	Pottinger, Krone Αρ/Δ	112	48	4	21	9	1.77
40499005R/006L	XO-41862/3	Morra Δεξι Αριστερό	98	45	3.5	16	9	1.74
56151310/210	XO-41926/928	Kuhn	95	45	3	16	9	1,25
41913/41914	XO-41913/14	T673 Mortl	94	50	3	23	9	1.05
JF1380-0022	XO-41954/955	JF	108	46	3	16	9	1.72
434979/434980	XO-52116/52117	Pottinger	96	48	3	19	9	1.08
CM-16/41998	XO-41998	Taarup-Slam, JF	132	50	4	23x20	6	3.20
51300	XO-51300	Kuhn	112	50	4	18x20	6	2.70
	XO-54227	Taarup	131	50	4	20x23		3.90

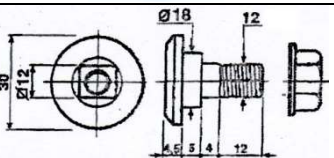
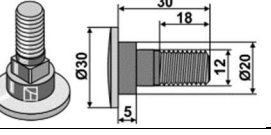
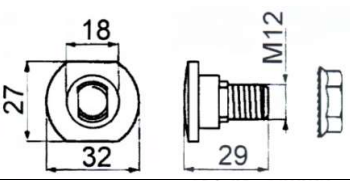
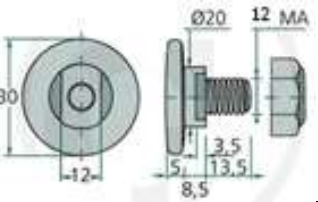
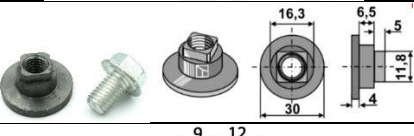
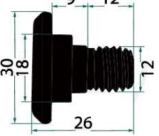
## Βίδες χορτοκοπτικών

	XO-42096	Vicon	10x31 18mm έκκεντρο	2,10
	XO-42103	Kuhn	10x28 16mm 56210100KN/56150100	1.35
	XO-42121	Kuhn	12x28 18mm Συρόμενο 56115800	1.50
	XO-80201262	Kuhn	Παξιμάδι M12 με τρελή ροδέλα	0,80
	XO-42114	Vicon Fella Deutz Fahr Stoll	12x36 12,9 18mm B1374593	3,90
	XO-42110	Taarup	12x35 20mm 56403000	2.00
	XO-42129 (ex 1224)	Fella Krone 1377266	12x24 12.9 (12x1.75x30 Total) 18mm 0009523462M	3.70
	XO-51553	Comer	20mm 04047103K 04047152K	4.00
	XO-42124	Fella	18mm 426053	3.10
	XO-42126	Fella	18mm 477263 (12858) ama	4,75
	XO-51431	Deutz Fahr	06561225k	8.80
	XO-002537450	Krone	12x20	7.35

## ΒΑΣΕΙΣ ΛΕΠΙΔΩΝ ΧΟΡΤΟΚΟΠΤΙΚΩΝ

	Κωδικός	Χορτοκοπτικό	Κωδ Original	Τιμή
	XO-6563514	Deutz-Fahr	06563514=12.1 017.010.550.00	22.00



	XO-PZ0116	PZ/ Zweegers (ex XO-PZ116 XO-116)	PZ116	<b>18,00</b>
	XO-3002	Morra	Morra παλαιό μοντέλο 19mm τρύπα	<b>9,15</b>
	XO-3003	Morra	Morra νέο μοντέλο 14mm τρύπα	<b>9,85</b>

## ΑΝΤΑΛΛΑΚΤΙΚΑ ΑΝΑΡΤΟΜΕΝΟΥ ΧΟΡΤΟΚΟΠΤΙΚΟΥ ΚΥΗΝ

	Κωδικός	Κωδ orig		Τιμή
	XO-5700	56200700	Δίσκος	<b>86,60</b>
	XO-5200	56330200	Λάμα Τσαρουχιού	<b>6,25</b>
	XO-5800	56205800	Τσαρούχι ακριανό	<b>62,50</b>
	XO-09291	56190600	Τσαρούχι Κεντρικό	<b>62,50</b>

## ΑΝΤΑΛΛΑΚΤΙΚΑ ΣΥΡΟΜΕΝΟΥ ΧΟΡΤΟΚΟΠΤΙΚΟΥ ΚΥΗΝ

	Κωδικός	Κωδ orig		Τιμή
	XO-55910400	55910400	Τσαρούχι ακριανό FC300 (ex XO-85639)	<b>64,00</b>
	XO-55901200	55901200	Τσαρούχι κεντρικό FC300 (ex XO-85622)	<b>75,00</b>
	XO-39232	56200800	Δίσκος ακριανός GMD5566	<b>144,00</b>
	XO-55911100	55911100	Δίσκος κεντρικός FC250, FC300 (ex XO-85621)	<b>115,00</b>
	XO-55903900	55903900	Λάμα τσαρουχιού FC250, FC300 (ex XO-85629)	<b>35,00</b>
	XO-55911400	55911400	Τσαρούχι κεντρικό FC250, FC300 (ex XO-85637)	<b>53,00</b>
	XO-85638	55931400	Δίσκος F202, GC303, FC350	<b>130,00</b>
	XO-55921010		Κουζινέτο με γρανάζι	<b>750,00</b>

	XO-11406195		Γρανάζι 40Τx6Τ σπείρωμα 24x1.5mm	<b>165.00</b>
	XO-55912210F		Ακριανός δίσκος κωνικός FC250, FC300	<b>890,00</b>

## Μαχαίρια ενσειροδιανομέα

	XO-16800014M	Frasto D=94mm τρύπα 11x11mm		<b>5.50</b>
	XO-16800020	Frasto 95x5mm τρύπα 10.5x10,5mm /47519		<b>4.80</b>
	XO-70-1005	Βίδα πομπε allen 8x32mm 10.9 FRasto, Faresin blade/62468		<b>0.75</b>
	XO-70-1001	Κασονόβιδα 10x25mm 10.9 Frasto, Faresin blade		<b>1.07</b>
	XO-70-1011	Κασονόβιδα 10x1.5x30 με κεφάλι σταυρό		<b>2.10</b>
	XO-70-1012	Κασονόβιδα 10x1.5x30 8.8		<b>1.60</b>
	XO-3000461M	Himel δεξί 195x90 διάκεντρο 97mm (47708)		<b>19.50</b>
	XO-3001581M	Himel αριστερό 195x90 διάκεντρο 97mm (47707)		<b>20,00</b>
	XO-30845-9950	Faresin 140x102 διάκεντρο 100mm παχός 6mm		<b>13.00</b>
	XO-30845-8750	Faresin 140x102 διάκεντρο 100mm παχός 6mm		<b>13.00</b>
	XO-011099-SG1	Luclar κυρτή μεσαία 79x76 40o διάκεντρο 53mm τρύπα 6,5mm		<b>4.70</b>
	XO-16800008	Luclar ίσια τριγωνική λεπίδα L=80mm W=51mm cc 31mm hole 6.5mm (D2001)		<b>3.50</b>



	XO-4108501	Strautman Frank	62.00
	XO-73236500	Strautman Frank	50.00
	XO-434135	Pottinger Frank	40.00
	XO-84056505	New Holland Frank	34.00
	XO-01-129690	Mengele Frank	36.00
	XO-06278720	Deutz Fahr	32.50
	XO-05945	Triolliet μακρύ	40.00
	XO-05818	Triolliet κοντό	

## ΜΑΧΑΙΡΙΑ ΚΑΛΑΜΠΟΚΑ

	XO-03202101	Μαχάρι καλαμποκά 60x6 Τρύπα 25mm L=240mm	36.40
	XO-13739	Μαχάρι καλαμποκά Fantini 60x6 Τρύπα 30mm L=260mm	31.00



Λεπίδες Λόγχες Θεριζοαλωνιστικών			A	B	C			
<b>DIN 75/41620</b>	XO-41620	Τρίγωνη Λεπίδα					11	0.87
<b>DIN 80/41702</b>	XO-41702	Τρίγωνη Λεπίδα (41705)	51	79	14	5.5	11	1.02
<b>10961.06</b>	XO-10961-06	Schumacher	51	80	15	6.50	11	1,80
	XO-420-100-012	Βίδα μαχαιριού 6x16 10931.09						0.32
	XO-13961.02	Παξιμάδι M6 001106001						0,16
	XO-420-100-018	Ένθετα θηλυκό πάσο 6x1 10941						0.85

	XO-10937.06	Ένθετα θηλυκό πάσο 6x1 με φουρό 420-100-017						1,00
---	-------------	---	--	--	--	--	--	------

	XO-16500-04		Λόγχη 12m Schumacher					17.00
	XO-10701-01		Λόγχη 12mm άκρη SChumacher					38.00

	XO-42245		Μαχαίρι Άχυρου combine					5,50
	XO-51123		Μαχαίρι. Άχυρου combine 0652940					
	XO-42241		Μαχαίρι . Άχυρου combine 166x50x5 τρύπα 25mm					10.20
	XO-50929		Μούφα μαχαιριού άχυρου για 4mm 7368712 20/30/25x10x 4mm					5.00
	XO-42252		Αποστάτης μαχαιριού άχυρου 10x30x4mm					2,45
	XO- HXE13024M		Μαχαίρι άχυρου 198x50x3 τρύπα 6.5mm (18455) (42222) (Z59033) 525525113					7.40
	XO-28-203-068- 0000		Μούφα μαχαιριού άχυρου για 4mm 20x30x25x14mm τρύπα 10,2mm 28-801-405-012 (42248/52500008)					5.30
	XO-1322233C2		Μαχαίρι spitor 175x40x3 Τρύπα 11mm 320997650/84019614					6.50
	XO-42255		Μαχαίρι John deere 175x50 τρύπα 20mm					7.00
	XO-42232		Μαχαίρι 175x50 τρύπα 18mm					10.00

## ΛΟΓΧΕΣ ΓΙΑ ΜΠΑΛΕΣ ΧΟΡΤΟΔΕΣΙΑΣ

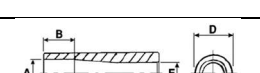
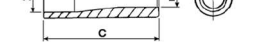
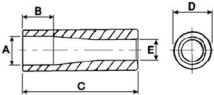





	Κωδικός	Διατομή x Μήκος	Σπείρωμα	Τιμή
	XO-18609	36x600mm	M22x1.5	
	XO-81017	36x800 mm	M22x1.5	34.50
	XO-81018	36x1100 mm	M22x1.5	48,00
	XO-81019	40x1400 mm	M22x1.5	80.00
	XO-1464CL	36x145m	M22x1.5	80.00
	XO-03358	Μούφα	36x145	16,00

Κωδ	Περιγραφή	Τιμή
-----	-----------	------

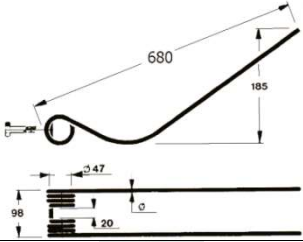
	<p>EL-115</p>	<p>Ciaggaglia (35mm)</p>	<p>9.50</p>
	<p>EL-1-5383</p>	<p>Acma Vechio 600mm(33mm)</p>	<p>6.50</p>
	<p>EL-1980</p>	<p>FCR</p>	<p>6.40</p>
	<p>EL-6980013AG99B</p>	<p>Sama (Πυθαγόρας) group (14mm) (ex EL-1-374)</p>	<p>20.00</p>
	<p>EL-1983</p>	<p>Sama Omas (13mm) (same MA-109 Corma)</p>	<p>7.70</p>
	<p>EL-30069N</p>	<p>Acma</p>	<p>10.00</p>
	<p>EL-30037N</p>	<p>Ima La Rocca-Τουρκίας (20mm) (ex EI-015)</p>	<p>10.40</p>
	<p>EL-015<sup>A</sup></p>	<p>Πιαστράκι ελατηρίου Ima la Rocca</p>	<p>1.80</p>

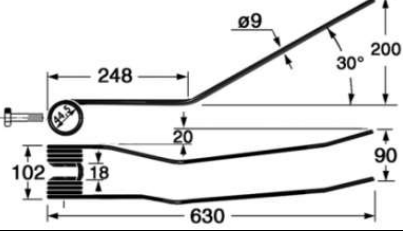
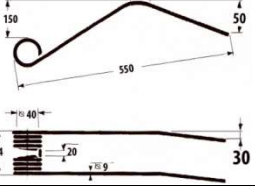

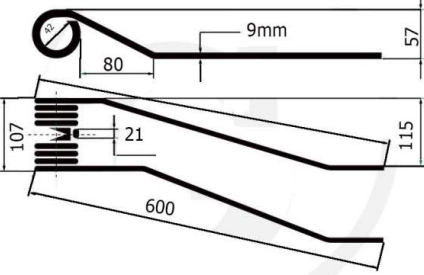

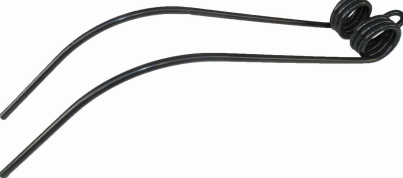



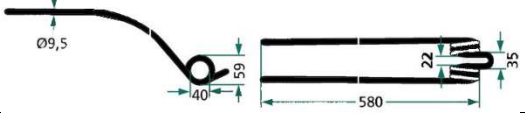
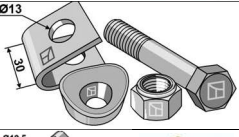
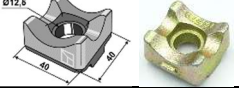
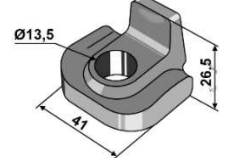
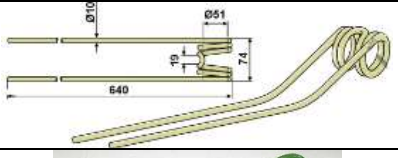

ΕΛΑΤΗΡΙΑ ΕΛΙΚΟΠΤΕΡΟΥ

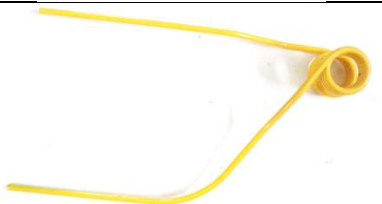







Κωδ	Περιγραφή	Τιμή
-----	-----------	------

	EL-1-7892	Galfre	7.00
	EL-50014	Πιαστράκι ελατηρίου Galfre	8.40
	EL-104820	Πιαστράκι ελατηρίου Galfre οβάλ 35x40mm τρύπα 12mm	15.00
	EL-117	Fontanesi	No stock
	EL-112	Fella	7,20
	EL-9536290	Claas 2πλό μαζευτικό 9.00 mm (25mm) Taarup Kverneland 9032	7,50
	EL-525525151	Corma Tornado διπλό Δεξί Αριστερό 9mm Fiorini	8,00
	EL-16504331	Deutz Fahr KS1.5, KS1.70, 2.37, KS2.60	14.70
	EL-06580259	Deutz Fahr L=486	9.00



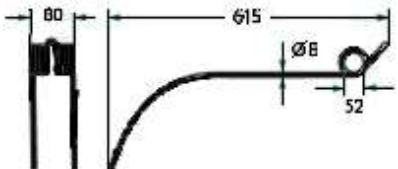

	EL-160111	Fella	7.00
	EL-460304K	Σετ έλασμα, φωλιά βίδα πιαστράκι Fella	11.30
	EL-161379M	Βάση ελάσματος Fella 40x40 τρύπα 12.5mm	3.80
	EL-150094	Βάση ελάσματος Fella 41x26.5x13.5mm	4.00
	EL-268405	Krone 630mm smart 900	7.00
	EL-001530141M	Krone L=388 KW4.40-4; 5.50-4; 6.40-6	10.00
	EL-600064M	Ελατήριο ασύμμετρο Pottinger Φ10 L=520mm	17.00
	EL-265061	Πιαστράκι ελατηρίου Krone Λάμα 31x3mm τρύπα 14mm	6.40
	EL-153049	Βίδα ελατηρίου Krone 12x1.75x70 τρύπα 5,5mm	20.00
	EL-260504	Έλασμα ελατηρίου Krone 39x3 τρύπα 26mm	3.50
	EL-009002081	Βίδα πιάστρας ελατηρίου Krone M8x30mm	5.00
	EL-001530221	Πιαστράκι ελατηρίου Krone KS 330/10, 3.80-4.20/12	11.60
	EL-001530211	Πιαστράκι ελατηρίου Krone KW 4.40/4, 440/4, 4.60, 4.62/4, 5.50, 550/4X7, 6.02/6, 6.40, 7.70/6X7, 8.80, 9.02/8T, 11.02/10T, 13.02/12T, 15.02/14T, KWT 11.22/10	2.00
	EL-002605052	Πιαστράκι ελατηρίου Krone KW 4.60, 5.50, 6.02/6, 7.82/6x7, 8.82/5, 9.02/8T, 11.02/10T, 13.02/12T, 15.02/14T, KWT 7.70/6x7, 8.50, 10.50	6.60
	EL-001530321	Έλασμα ελατηρίου Krone kw 4.40/4, 4.60, 5.50, 550/4X7, 6.40/6, 6.70, 7.70/6X7, 8.50, KWT 7.70/6X7, 8.50, 10.50,	4.40

	EL-0635250M	Πιαστράκι ελατηρίου Krone Z 450/550 D, 550/660/580/680/900	15.00
	EL-200469260M	Έλασμα ελατηρίου Krone Swadro TC 680, 760, 880	1.10
	EL-200471310	Πιαστράκι ελατηρίου krone Swadro 35,38,42,46	6.50
	EL-491774	Fella Μήκος 540mm	9.10
	EL-4105102690	Lely Hybiscus	30.00
	EL-525152380408	Sip	13.30
	EL-GZ-280V	Πιάστρα ελατηρίου PZ Kverneland τρύπα 12x13mm L in= 120mm	13.50
	EL-GS-65	Δαχτυλίδι στερέωσης ελατηρίου 12x17/25x14mm fiber Kverneland	3.00
	EL-TH-42	Δαχτυλίδι στερέωση ελατηρίου 15x19/27x8mm	2.00

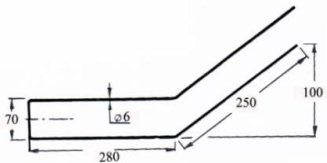
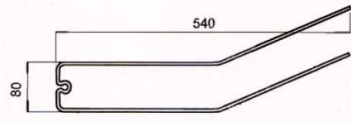

## ΕΛΑΤΗΡΙΑ ΠΟΔΙΑΣ

	EL-57502800M	Ελατήριο ποδιάς Ύψος 525 Κυήη 52502800 (ex EL-125)	3.80
	EL-37420184	Ελατήριο ποδιάς με κρεμαστάρι Ύψος 610mm	3,00

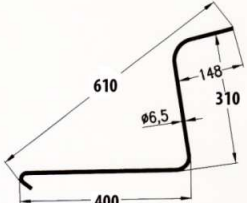

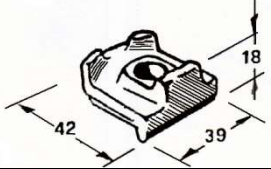
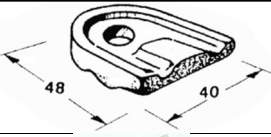

## ΕΛΑΤΗΡΙΑ ΜΑΡΓΑΡΙΤΑΣ





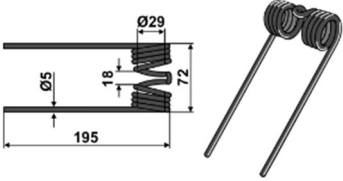
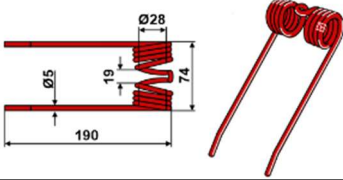

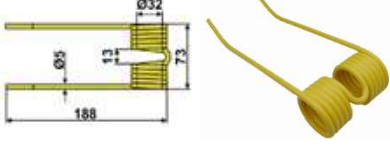



	EL-207	Lelly κοντό	1.30
	EL-1953M		4.80

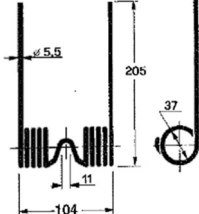

## ΠΙΑΣΤΡΑΚΙΑ

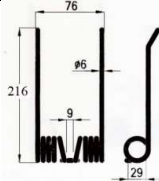
	XO-06088	Πιαστράκι ελατηρίου (EL-100)	2.50
	EL-121	Πιαστράκι ελατηρίου	1.73
	EL-616720	Πιαστράκι ελατηρίου JF Stoll 57x41x18 τρύπα 12mm	12.50
	EL-649340	Έλασμα στήριξης ελατηρίου JF Stoll λάμα 30x6 τρύπα 13x14mm	8.40

## ΕΛΑΤΗΡΙΑ ΠΡΕΣΣΑΣ-pick up

	EL-343-12	Welger 5mm (4 σπείρες) AP 630 - RP 12 - 15 - RP 200 - 202 - 220 - 235 - 302 - 320 - RP 402 - 405 - 420 - 435 - 502 - 505 - 520 - 535 <b>(0940.52.25.00)</b>	1.75
	EL-310	Welger AP53 - 530 - 61 - 41 - 42 - 45 - 450 - 53 - 63 - 71 - 12K - RP120 - 150 - 180 <b>0940.52.21.00</b> <b>(5mm 5 σπείρες)</b>	No stock
		Κλειδάκι μετρητή πρέσσας Welger	4.50
	EL-11321160191	Deutz (6296285) 83523/16618868m	4,50
	EL-PZ388	Deutz, Kverneland	3.50
	EL-80131673N	New Holland 5mm PU42 376 - 377 - 378 - 644 - 548 - 565 - 570 - 575 - 540 644 - 650 - 645 - 648 - 658 - 865 - BB 930 - 935 - 940 945 - 5820 - 5850 - 5880 <b>80131673 (ex 700320)</b>	3,00
	EL-80683310N	New Holland L=185mm (ex EL-700320A)/86641710	3.00
	EL-1116	New Holland 4,8mm PU45, 1116/00159	4,00

	EL-8876278	Callignani	<b>4.80</b>
	EL-DO149	Abriatta	<b>4.40</b>
	EL-75075	Heston 5.5mm	<b>4.30</b>
	EL-7002-2105	5.50mm L=210mm	<b>5.00</b>
	EL-462732M	Lemken Fella	<b>3.50</b>
	EL-16618868M	Deutz Taarup Vicon 5mm L=170 W=64mm	<b>3.70</b>
	EL-E17615EM	John Deere L=210mm W=105mm 5,5mm	<b>4.00</b>
	EL-8876437	Pick up Pottinger L=165mm	<b>4.60</b>
	EL-807247	Claas	<b>2,15</b>
	EL-8221380	Pick up Claas 5mm W=75mm τρύπα 30mm L=190mm	<b>3.50</b>
	EL-9862900	Pick up Claas 6mm W=76mm L=190mm hole 28mm	<b>4.75</b>
	EL-8603510	Pick up Claas 5mm W=74mm τρύπα 30mm L=190mm Rolland 42, 45,46, Quadrant 1100, 1150	<b>2.80</b>
	EL-9182380	Pick up Claas 5,6mm τρύπα 28mm L=188mm 8716106161560	<b>2.75</b>

	EL-8483810	Pick up Claas 5,6mm τρύπα 28mm W=68mm L=190mm	<b>2.60</b>
	EL-8072972	Pick up Claas 5mm 30mm inner diameter W=75mm L=206mm Rolant 34,44,62,85 Markant 41, 51, 55,65	<b>2.65</b>

## Ανταλλακτικά Κοπροδιανομέα

	MS-7554-150228	Βίδα 10x28 κεφάλι 20x17 Krone 07416	<b>1.50</b>
	MS-7558-448037	Σύνδεσμος καδένας κοπροδιανομέα Krone 10mm inner length 1mm για αλυσίδα 10x31mm	<b>35.00</b>
	MS-69-2-3	Βίδα 8x40	
	MS-69-2-6	Βίδα 10x40 κεφάλι 20x11mm Strautman/Fristein για αλυσίδα 9x27/9.5x26.2/9.5x27/10x28	<b>5.30</b>
	MS-04-076727	Βίδα 10x40 κεφάλι 24x10.5mm για αλυσίδα 10x31mm Mengele	<b>3.65</b>
	MS-69-2-71	Βίδα 10x35 κεφάλι 20x10.5 για αλυσίδα 8x31/9x31 Mengele	<b>3.15</b>
	MS-14751	Βίδα 12x45 κεφάλι 26x12 για αλυσίδα 10x35/11x35 Mengele	<b>4.00</b>
	MS-0903-28-10-01	Βίδα 10x35 κεφάλι 10x35 Welger	<b>4.70</b>
	MS-964588-0	Βίδα 10x50 κεφάλι 10.5x24 Claas	<b>2.70</b>
	MS-200583-3	Φωλιά βίδας αλυσίδας κοπροδιανομέα Krone Mengele 38x27x13 τρύπα 10.5/03-23813	<b>6.90</b>
	MS-69-3-5	Φωλιά βίδας αλυσίδας κοπροδιανομέα 9x21x12mm	

## ΑΤΣΑΛΟΒΙΔΕΣ ΚΑΤΑ DIN 931 ΠΟΙΟΤΗΤΑ 8.8 ΤΙΜΗ ΑΝΑ 100 ΤΕΜΑΧΙΑ ΣΕ EURO

ΜΗΚΟΣ L	M6	M8	M10	M12	M14	M16	M18	M20	M22
16	3,57								
40		10,09	17,19						
50		11,84	19,99	27,38	45,768HG	49,965			
60		13,39	22,38	31,18	44.569HG	0.71HG	92,94	92,94	235,84
70		15,14	29,38	40,57	49,366	63,756	103,33	103,33	239,63
80		19,4	27,78	38,57	54,962	1,00 ΗΓ	113,72	113,72	240,03
90		22,31	31,18	63.00 Η/Γ	57,160	77,746	123,91	123,91	256,62
100			33,98	71,00Η/Γ	63,956	84,142	134,31	134,31	278,21
110			43,77	71.00Η/Γ	69,152	90,937	144,70	144,70	306,19
120			46,37	71,95HG	73,949	97,932	155,09	183,00	344,76
130			52,56	66,75	79,145	109,924	171,88	171,88	371,74
140			55,16	70,95	98,532	117,319	182,87	182,87	402,72
150			63,56	75,15	111,323	124,713	198,46	198,46	426,5
160			80,94	98,53	137,105	143,101	209,05	209,05	480,07
180			88,54	121,92		173,080		382,13	568,61
200			101,93	129,71		204,458		448,89	674,53
220			134,11	136,90		277,008HG		530,03	785,05
Περικόχλια		1,50	3,45	5,00	11	15	18	18,5	38,40
Περικόχ ΗΓ			4,1	5,20	12	12,40	23,5	23,5	
Περικ Ασφαλ		3,10	9,11	11,21	14,35	19,50	0,40	37,00	
Περικ.Ψιλόπασ			5(1mm)	8(1.25)	14(1.5)				
Grover			2,07	1,59	1,7	3,66	6,10	6,10	12,00
Ροδέλες			1,8	3,00	3,40	4,03			

## ΑΤΣΑΛΟΒΙΔΕΣ 10,9 ΤΙΜΗ ΑΝΑ 100 ΤΕΜΑΧΙΑ

ΜΗΚΟΣ L	M16(24mm)	M18(30mm)	M20(30mm)	6914 M16	6914 M20
80	1,09			0,834	
90	1,14		1,81	0,917	1,38
100	1,25		1,85	1,14	1,45
110	1,55		2,07	1,34	1,61
120	1,45	2,15	2,30	1,37	1,80
130	1,52	2,50	2,55		1,98
140	2,14		2,95		2,11
150			3,53		2,29

## ΒΙΔΕΣ ΚΑΡΕ ΚΑΤΑ DIN 608 ΠΟΙΟΤΗΤΑ 8,8

## ΤΙΜΗ ΑΝΑ 100 ΤΕΜΑΧΙΑ

ΜΗΚΟΣ L	M10	M12	M14
38	11,90		
35	12,00		
40	11,90	22,00	0,37
45	13,62		
50	14,64	31,00	
60	17,02	31,00	
70	19,74	35,00	
80)	22,13	40,00	0,62
90	24,68	45,00	

## ΒΙΔΕΣ ΚΑΡΕ ΠΟΙΟΤΗΤΑ 4,6 DIN608

## ΤΙΜΗ ΑΝΑ 100 ΤΕΜΑΧΙΑ

ΜΗΚΟΣ L	M10	M12	16	¾
35	8,83	12,64		
45	10,57	20,00		
50	11,43	16,97		
60	13,34	19,23		